

# Montage- und Serviceanleitung

für die Fachkraft

**VIESSMANN**

## Vitoconnect 100

### Typ OPTO1

Kommunikations-Schnittstelle zur Fernüberwachung und Fernbedienung von Heizungsanlagen über das Internet, für folgende Bedieneroberflächen:

- ViCare App
- Vitotrol Plus App
- Vitoguide

*Gültigkeitshinweise siehe letzte Seite*

## VITOCONNECT 100



### Sicherheitshinweise

 Bitte befolgen Sie diese Sicherheitshinweise genau, um Gefahren und Schäden für Menschen und Sachwerte auszuschließen.

#### Erläuterung der Sicherheitshinweise

 **Gefahr**  
Dieses Zeichen warnt vor Personenschäden.

 **Achtung**  
Dieses Zeichen warnt vor Sach- und Umweltschäden.

#### Hinweis

Angaben mit dem Wort *Hinweis* enthalten Zusatzinformationen.

#### Zielgruppe

Diese Anleitung richtet sich ausschließlich an autorisierte Fachkräfte.

- Elektroarbeiten dürfen nur von Elektrofachkräften durchgeführt werden.
- Die erstmalige Inbetriebnahme hat durch den Ersteller der Anlage oder einen von ihm benannten Fachkundigen zu erfolgen.

#### Zu beachtende Vorschriften

- Nationale Installationsvorschriften
- Gesetzliche Vorschriften zur Unfallverhütung
- Gesetzliche Vorschriften zum Umweltschutz
- Berufsgenossenschaftliche Bestimmungen
- Einschlägige Sicherheitsbestimmungen der DIN, EN, DVGW und VDE
  - Ⓐ ÖNORM, EN und ÖVE
  - ⓄH SEV, SUVA, SVTI und SWKI

#### Sicherheitshinweise für Arbeiten an der Anlage

##### Arbeiten an der Anlage

- Anlage spannungsfrei schalten (z. B. an der separaten Sicherung oder einem Hauptschalter) und auf Spannungsfreiheit kontrollieren.
- Anlage gegen Wiedereinschalten sichern.

 **Gefahr**  
Heiße Oberflächen können Verbrennungen zur Folge haben.

- Gerät vor Wartungs- und Servicearbeiten ausschalten und abkühlen lassen.
- Heiße Oberflächen an Heizkessel, Brenner, Abgassystem und Verrohrung nicht berühren.

 **Achtung**  
Durch elektrostatische Entladung können elektronische Baugruppen beschädigt werden. Vor den Arbeiten geerdete Objekte, z. B. Heizungs- oder Wasserrohre berühren, um die statische Aufladung abzuleiten.

#### Instandsetzungsarbeiten

 **Achtung**  
Die Instandsetzung von Bauteilen mit sicherheitstechnischer Funktion gefährdet den sicheren Betrieb der Anlage. Defekte Bauteile müssen durch Viessmann Originalteile ersetzt werden.

#### Zusatzkomponenten, Ersatz- und Verschleißteile

 **Achtung**  
Ersatz- und Verschleißteile, die nicht mit der Anlage geprüft wurden, können die Funktion beeinträchtigen. Der Einbau nicht zugelassener Komponenten sowie nicht genehmigte Änderungen und Umbauten können die Sicherheit beeinträchtigen und die Gewährleistung einschränken.  
Bei Austausch ausschließlich Viessmann Originalteile oder von Viessmann freigegebene Ersatzteile verwenden.

#### Sicherheitshinweise für den Betrieb der Anlage

##### Verhalten bei Abgasgeruch

 **Gefahr**  
Abgase können zu lebensbedrohenden Vergiftungen führen.

- Heizungsanlage außer Betrieb nehmen.
- Aufstellort belüften.
- Türen zu Wohnräumen schließen, um eine Verbreitung der Abgase zu vermeiden.

##### Verhalten bei Wasseraustritt aus dem Gerät

 **Gefahr**  
Bei Wasseraustritt aus dem Gerät besteht die Gefahr eines Stromschlags.  
Heizungsanlage an der externen Trennvorrichtung ausschalten (z. B. Sicherungskasten, Hausstromverteilung).

##### Abgasanlagen und Verbrennungsluft

Sicherstellen, dass Abgasanlagen frei sind und nicht verschlossen werden können, z. B. durch Kondenswasser-Ansammlungen oder äußere Einflüsse. Ausreichende Versorgung mit Verbrennungsluft gewährleisten.

**Sicherheitshinweise** (Fortsetzung)

Anlagenbetreiber einweisen, dass nachträgliche Änderungen an den baulichen Gegebenheiten nicht zulässig sind (z. B. Leitungsverlegung, Verkleidungen oder Trennwände).

**Gefahr**

Undichte oder verstopfte Abgasanlagen oder unzureichende Zufuhr der Verbrennungsluft verursachen lebensbedrohliche Vergiftungen durch Kohlenmonoxid im Abgas.

Ordnungsgemäße Funktion der Abgasanlage sicherstellen. Öffnungen für Verbrennungsluftzufuhr dürfen nicht verschließbar sein.

**Abluftgeräte**

Bei Betrieb von Geräten mit Abluftführung ins Freie (Dunstabzugshauben, Abluftgeräte, Klimageräte) kann durch die Absaugung ein Unterdruck entstehen. Bei gleichzeitigem Betrieb des Heizkessels kann es zum Rückstrom von Abgasen kommen.

**Gefahr**

Gleichzeitiger Betrieb des Heizkessels mit Geräten mit Abluftführung ins Freie kann durch Rückstrom von Abgasen lebensbedrohende Vergiftungen zur Folge haben.

Verriegelungsschaltung einbauen oder durch geeignete Maßnahmen für ausreichende Zufuhr von Verbrennungsluft sorgen.

**Inhaltsverzeichnis**

<b>1. Sicherheit und Haftung</b>	Betriebssicherheit .....	5
	Haftung .....	5
<b>2. Information</b>	Symbole .....	6
	Bestimmungsgemäße Verwendung .....	6
<b>3. Montagevorbereitung</b>	Systemvoraussetzungen .....	7
	■ Heizungsanlage .....	7
	■ Unterstützte Regelungen .....	7
	■ IP-Netzwerk .....	7
	Bedienung über Apps .....	8
	■ Funktionen .....	8
<b>4. Montageablauf</b>	Ablaufübersicht .....	10
	Montageort .....	10
	■ Reichweiten .....	11
	Wandhalterung montieren .....	11
<b>5. Elektrische Anschlüsse</b>	Elektrisch anschließen .....	12
<b>6. Inbetriebnahme</b>	Anzeige- und Bedienelemente .....	13
	■ Bedeutung der Anzeigen .....	13
	Netzwerkeinstellungen prüfen .....	14
	Benutzer registrieren und Heizungsanlage einrichten .....	14
	■ Mit ViCare App .....	14
	■ Mit Vitotrol Plus App .....	15
<b>7. Störungsbehebung</b>	Maßnahmen zur Störungsbehebung .....	16
	Wartungsmodus .....	17
	Netzwerkeinstellungen zurücksetzen .....	17
	Auslieferungszustand herstellen .....	17
<b>8. Einzelteillisten</b>	Bestellung von Einzelteilen .....	18
	Einzelteilliste .....	18
<b>9. Technische Daten</b>	.....	19
<b>10. Bescheinigungen</b>	Konformitätserklärung .....	20
<b>11. Stichwortverzeichnis</b>	.....	21

## Betriebssicherheit

Die Vitoconnect 100 ermöglicht die Kommunikation über das Internet zwischen der angeschlossenen Vitotronic Regelung und dem Viessmann Server.

Der Funktionsumfang steht nur dann zur Verfügung, falls folgende Bedingungen erfüllt sind:

- Die Vitotronic Regelungen **und** die Vitoconnect 100 müssen korrekt angeschlossen und konfiguriert sein.
- Die Vitoconnect 100 ist über einen WLAN-Router mit dem Internet verbunden.
- Der Internetzugang muss jederzeit zur Verfügung stehen.
- Die Benutzerregistrierung wurde durchgeführt (siehe Seite 14).
- Damit auch bei Netzausfall Meldungen versendet werden können, empfehlen wir die Netzversorgung der Vitoconnect 100 und des WLAN-Routers über eine USV herzustellen.

### Hinweis

- *Die Heizungsanlage und die Funktionsfähigkeit der Meldewege müssen in regelmäßigen Abständen geprüft werden.*
- *Zur weiteren Erhöhung der Betriebssicherheit der Heizungsanlage empfehlen wir, ergänzende Maßnahmen zu planen, z. B. zum Frostschutz oder zur Überwachung von Wasserschäden.*









## Haftung

Viessmann haftet nicht für entgangenen Gewinn, ausgebliebene Einsparungen, mittelbare oder unmittelbare andere Folgeschäden, die aus der Benutzung der Vitoconnect 100, des Viessmann Servers oder der Software entstehen sowie für Schäden aus unsachgemäßer Verwendung.

Es gelten die Allgemeinen Verkaufsbedingungen von Viessmann, die in der jeweils aktuellen Viessmann Preisliste enthalten sind.

SMS per Push-Benachrichtigungen und E-Mail-Dienste sind Dienstleistungen von Netzbetreibern, für die Viessmann nicht haftet. Insoweit gelten die Geschäftsbedingungen der jeweiligen Netzbetreiber.

## Symbole

Symbol	Bedeutung
	Verweis auf anderes Dokument mit weiterführenden Informationen
	Arbeitsschritt in Abbildungen: Die Nummerierung entspricht der Reihenfolge des Arbeitsablaufs.
	Warnung vor Sach- und Umweltschäden
	Spannungsführender Bereich
	Besonders beachten.
	<ul style="list-style-type: none"> <li>▪ Bauteil muss hörbar einrasten.</li> <li>oder</li> <li>▪ Akustisches Signal</li> </ul>
	<ul style="list-style-type: none"> <li>▪ Neues Bauteil einsetzen.</li> <li>oder</li> <li>▪ In Verbindung mit einem Werkzeug: Oberfläche reinigen.</li> </ul>
	Bauteil fachgerecht entsorgen.
	Bauteil in geeigneten Sammelstellen abgeben. Bauteil <b>nicht</b> im Hausmüll entsorgen.

## Bestimmungsgemäße Verwendung

Vitoconnect Produkte sind bestimmungsgemäß in Verbindung mit den elektronischen Regelungen und Steuerungen der hierfür unterstützten Viessmann Wärme- und Stromerzeuger zu installieren und zu betreiben. Insbesondere sind bei Anschlüssen und Aufschaltungen die Strom- und Spannungsangaben einzuhalten.

Die Vitoconnect Produkte sind ausschließlich für die Bedienung und Optimierung der Anlagen aus der Ferne, mit den hierfür in den Produktdrucksachen festgelegten Bedieneroberflächen und Kommunikationsschnittstellen, zu verwenden. Bei den Kommunikationsschnittstellen ist bauseits sicherzustellen, dass für alle verwendeten Übertragungsmedien die in den Produktunterlagen festgelegten Systemvoraussetzungen zu jedem Zeitpunkt vorhanden bzw. erfüllt sind. Hierbei sind nur die mit den Produkten gelieferten und freigegebenen Kommunikationskomponenten zu verwenden. Für die Spannungsversorgung sind ausschließlich die hierfür festgelegten Komponenten (z. B. Netzteile) einzusetzen.

## Systemvoraussetzungen

### Heizungsanlage

Die Vitoconnect 100, Typ OPTO1 ist einsetzbar für eine Einkesselanlage mit Vitotronic Regelung ohne nachgeschaltete Heizkreise.

### Unterstützte Regelungen

Die Vitoconnect 100, Typ OPTO1 kann in Verbindung mit folgenden Viessmann Regelungen eingesetzt werden.

#### Wärmeerzeuger

Wand- oder Kompaktgeräte	Bodenstehende Heizkessel	Wärmepumpen und Hybrid-Geräte	Festbrennstoffkessel
--------------------------	--------------------------	-------------------------------	----------------------

#### Unterstützte Regelungen

<b>Vitotronic 200, Typ</b> <ul style="list-style-type: none"> <li>▪ HO1</li> <li>▪ HO1A</li> <li>▪ HO1B</li> <li>▪ HO1D</li> <li>▪ HO2B</li> </ul> <b>Vitotronic 200-RF, Typ</b> <ul style="list-style-type: none"> <li>▪ HO1C</li> <li>▪ HO1E</li> </ul>	<b>Vitotronic 200, Typ</b> <ul style="list-style-type: none"> <li>▪ KO1B</li> <li>▪ KO2B</li> <li>▪ KW1</li> <li>▪ KW2</li> <li>▪ KW4</li> <li>▪ KW5</li> <li>▪ KW6</li> <li>▪ KW6A</li> <li>▪ KW6B</li> </ul> <b>Vitotronic 300, Typ</b> <ul style="list-style-type: none"> <li>▪ KW3</li> </ul>	Siehe <a href="http://www.viessmann.com/vitoconnect">www.viessmann.com/vitoconnect</a>	Siehe <a href="http://www.viessmann.com/vitoconnect">www.viessmann.com/vitoconnect</a>
--	--	--	--

### IP-Netzwerk

#### Systemvoraussetzungen

- WLAN-Router mit aktiviertem WLAN. Der WLAN-Router des Anlagenbetreibers muss durch ein ausreichend sicheres WPA2-Passwort geschützt sein. Von unverschlüsselten Verbindungen der Vitoconnect 100 zum WLAN-Router wird abgeraten.
- Internetanschluss mit „Flatrate“ (zeit- und datenvolumenunabhängiger Pauschaltarif) mit hoher Verfügbarkeit, d. h. die Vitoconnect 100 ist dauerhaft mit dem Viessmann Server verbunden.
- Dynamische IP-Adressierung (DHCP, Auslieferungszustand) im Netzwerk (WLAN), **vor** Inbetriebnahme bauseits durch IT-Fachkraft prüfen lassen, gegebenenfalls einrichten.
- Routing- und Sicherheitsparameter im IP-Netzwerk (LAN) festlegen: Port 80 und Port 443 für direkte ausgehende Verbindungen freigeben. **Vor** Inbetriebnahme bauseits durch IT-Fachkraft prüfen lassen, gegebenenfalls einrichten.

#### Hinweis

Im Betrieb baut die Vitoconnect 100 eine sichere Internetverbindung zum Viessmann Server auf. Verbindungen der Vitoconnect 100 mit anderen Servern sind nicht möglich.

#### Benutzerkonto

Unabhängig vom Bediengerät ist für den Betrieb einer Vitoconnect 100 ein gültiges Benutzerkonto am Viessmann Server erforderlich. Die Registrierung hierfür erfolgt automatisch bei der Inbetriebnahme entweder über die ViCare App oder über die Vitotrol Plus App (siehe Seite 14).

#### Bediengerät für ViCare App

Smartphone oder Tablet-PC mit folgenden Betriebssystemen:

- Apple iOS ab Version 8
- oder**
- Google Android ab Version 4.4

#### Bediengerät für Vitotrol Plus App

Smartphone oder Tablet-PC mit folgenden Betriebssystemen:

- Apple iOS ab Version 8
- oder**
- Google Android ab Version 4.4

## Montagevorbereitung

### Systemvoraussetzungen (Fortsetzung)

#### Meldeziele

Endgerät zum Empfang von E-Mail, z. B. Computer, Smartphone oder Tablet-PC.

### Bedienung über Apps

Zum Fernbedienen von Viessmann Heizungsanlagen mit Vitotronic Regelungen über IP-Netzwerke.



Abb. 1

- |   |   |   |                             |
|---|---|---|-----------------------------|
| A | Wärmegerät mit Regelung                         | G | Viessmann Server            |
| B | Verbindungsleitung Optolink/USB                 | H | Mobilfunknetz               |
| C | Vitoconnect 100                                 |   | <b>oder</b>                 |
| D | WLAN  |   | WLAN-Verbindung             |
| E | WLAN-Router (bauseits)                          | K | Internetfähiges Bediengerät |
| F | Sichere Internetverbindung zum Viessmann Server |   |                             |

## Funktionen

### ViCare App Bedienfunktionen

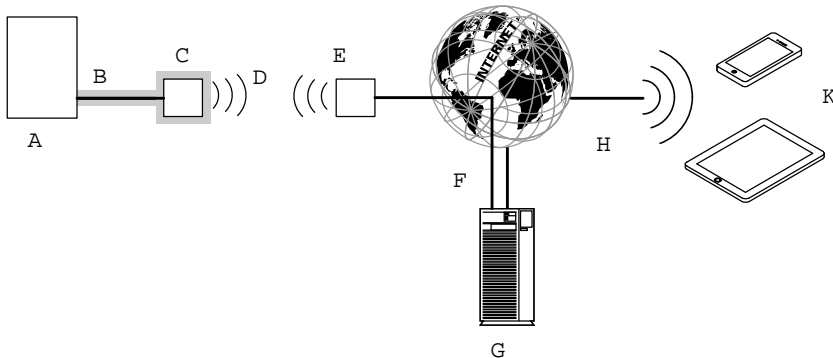
- Anzeigen des Anlagenstatus für den Anlagenbetreiber
- Einfache Fernbedienungsfunktion z. B. Anpassung des Raumtemperatur-Sollwerts oder der Betriebsarten
- Anpassung der Heizzeiten über einen Schaltzeitasistenten
- Schnellwahltasten für Party- und Absenkbetrieb („Ganz lange warm“ und „Unterwegs“)
- Meldung von Fehlern per Push-Benachrichtigungen
- Automatisch hinterlegte Kontaktdaten des Fachbetriebs
- Fehlerbeschreibung im Klartext
- Betriebsdaten der Anlage für den Fachbetrieb in Vitoguide integrierbar
- Einfache Übermittlung von Anlagendaten z. B. Fehlermeldungen per E-Mail oder telefonische Kontaktaufnahme mit dem Fachbetrieb
- Energiespartipps

### Hinweis

- Mit der ViCare App kann der Benutzer mit einem Endgerät zeitgleich nur auf eine Anlage zugreifen.
- Weitere Informationen zur ViCare App siehe [www.vicare.info](http://www.vicare.info)

### Vitotrol Plus App Bedienfunktionen

- Fernbedienen aller Heizkreise in einer Heizungsanlage
- Einstellung von Betriebsprogrammen, Sollwerten und Zeitprogrammen (Beheizung und Warmwasser)
- Abfragen von Anlageninformationen
- Anzeigen von Meldungen im Klartext
- Automatisches Weiterleiten von Meldungen per E-Mail
- Anzeigen von Verbrauchsdaten
- Integrierte Showcase-Funktion

### Hinweis

- Weitere Informationen zur Vitotrol Plus App siehe [www.vitotrol.info](http://www.vitotrol.info)



## Bedienung über Apps (Fortsetzung)

### Weiterleiten von Meldungen

An der Heizungsanlage anstehende Meldungen, z. B. Sensor- oder Brennerstörungen werden über Optolink und USB an die Vitoconnect 100 übertragen. Die Vitoconnect 100 übermittelt diese Meldungen an den Viessmann Server. Die ViCare App und Vitotrol Plus App fragen den Status der Heizungsanlage zyklisch ab und zeigen die Meldungen an.

### **Hinweis**

*Meldungen der Heizungsanlage werden nur angezeigt, falls die ViCare App oder Vitotrol Plus App auf dem mobilen Endgerät aktiv ist.*

### Inhalte der Meldungen

- Meldungsart
- Meldungscode
- Meldungstext



Montage- und Serviceanleitung Wärmepumpe

# Montageablauf

## Ablaufübersicht

Ablauf	Verantwortlicher	Seite
<b>Montage</b>		
1	Systemvoraussetzungen prüfen.	Heizungsfachbetrieb/IT-Fachkraft
2	Wandhalterung für Vitoconnect 100 montieren.	Heizungsfachbetrieb
3	Vitoconnect 100 an Wärmeerzeuger anschließen.	Heizungsfachbetrieb
4	Vitoconnect 100 in Wandhalterung einsetzen.	Heizungsfachbetrieb
5	Netzanschluss herstellen.	Heizungsfachbetrieb
<b>Inbetriebnahme</b>		
6	Netzwerkeinstellungen prüfen.	IT-Fachkraft
7	Benutzer registrieren und Heizungsanlage einrichten. <ul style="list-style-type: none"> <li>▪ Bedienung mit ViCare App</li> <li>▪ Bedienung mit Vitotrol Plus App</li> </ul>	Heizungsfachbetrieb/Anlagenbetreiber

## Montageort



Abb. 2 Am Beispiel Wandgerät

Montageart: Wandmontage

- Abstand zum Wärmeerzeuger min. 0,3 m
- Schuko-Steckdose 230 V/50 Hz, max. 1 m neben Montageort
- Internetzugang mit ausreichendem WLAN-Signal

### Hinweis

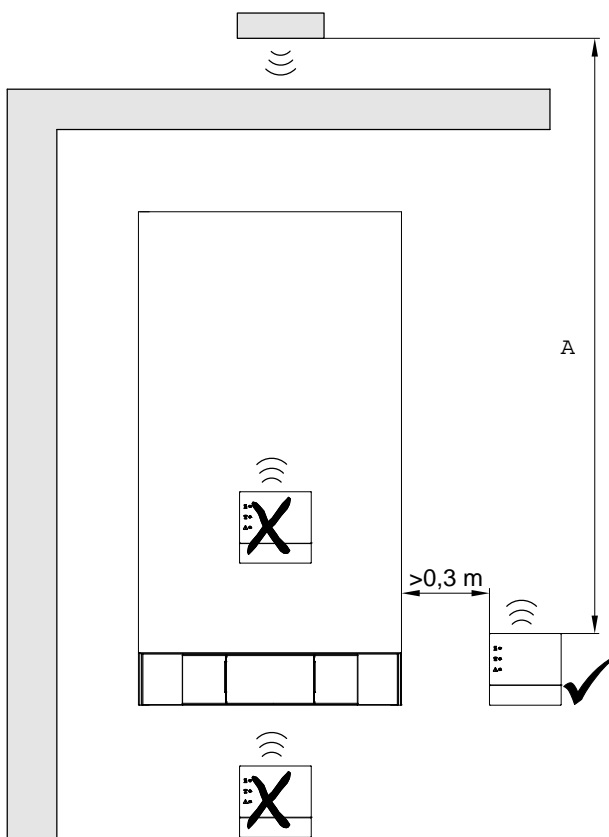
Das WLAN-Signal kann durch handelsübliche WLAN-Repeater verstärkt werden.

### Hinweis

Bei der Wahl des Montageorts Längen der Anschlussleitungen (Lieferumfang) beachten.

Anschlussleitungen	Länge
Verbindungsleitung Optolink/USB zum Anschluss Vitoconnect 100 an Kesselkreisregelung	3 m
Steckernetzteil mit Anschlussleitung	1 m

- A Um eine gute WLAN-Verbindung sicherzustellen, Abstand zwischen Vitoconnect 100 und WLAN-Router so gering wie möglich wählen.

## Montageort (Fortsetzung)

### Reichweiten

Die Reichweite von WLAN-Verbindungen kann durch Wände, Decken und Einrichtungsgegenstände reduziert werden. Die Stärke des WLAN-Signals verringert sich, der Empfang kann gestört werden.

Reduzierung der Reichweite:

- WLAN-Signale werden auf dem Weg vom Sender zum Empfänger **gedämpft**, z. B. durch Luft und beim Durchdringen von Wänden.
- WLAN-Signale werden **reflektiert** durch metallische Teile, z. B. Armierungen in Wänden, Metallfolien von Wärmedämmungen und metallbedampftes Wärmeschutzglas.

- WLAN-Signale werden **abgeschottet** durch Versorgungsblöcke und Aufzugsschächte.
- WLAN-Signale werden durch Geräte, die ebenfalls mit hochfrequenten Signalen arbeiten **gestört**, z. B. Computer, Audio- und Videoanlagen, Funksignale, elektronische Trafos und Vorschaltgeräte. Abstand zu diesen Geräten **min. 2 m**.

## Wandhalterung montieren

Montage nur innerhalb geschlossener Gebäude.

- !** **Achtung**  
Der Aufstellort muss trocken und frostsicher sein.  
Umgebungstemperaturen zwischen  $-5$  und  $40$  °C gewährleisten.



Abb. 3

### An der Vitoconnect 100, Ansicht von unten

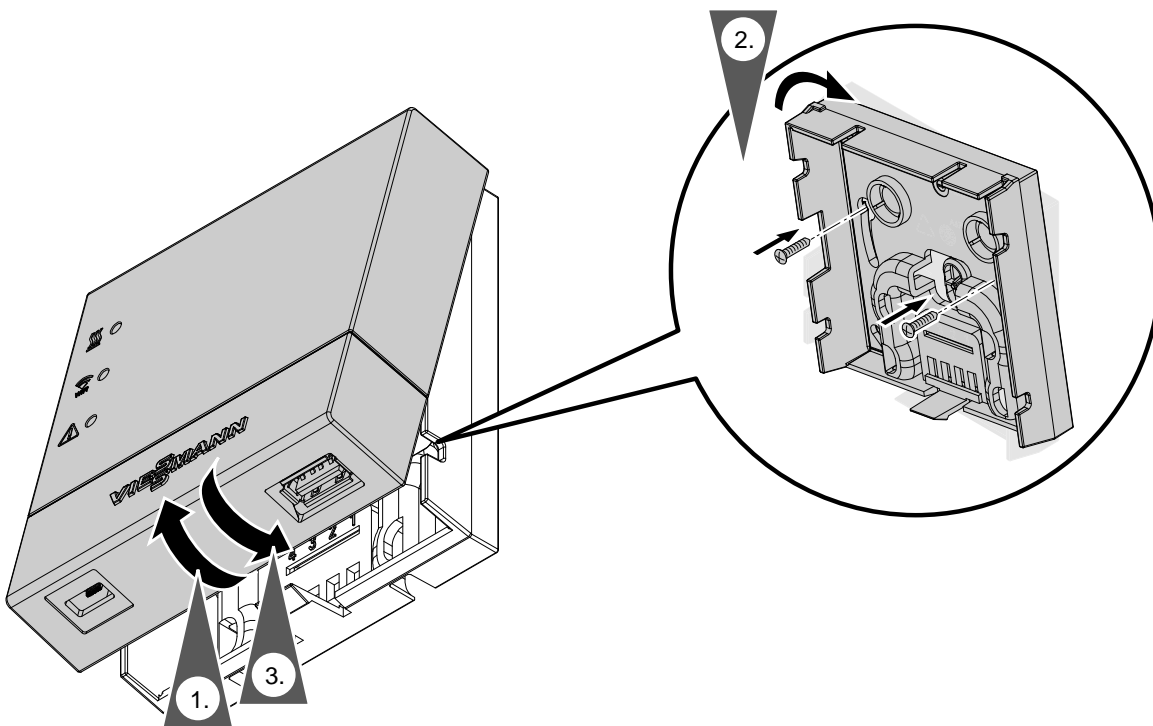

A

B

- A Mikro-USB für Spannungsversorgung durch Steckernetzteil
- B Für Verbindungsleitung Optolink/USB

### An der Regelung des Wärmeerzeugers

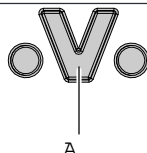

A

- A Für Verbindungsleitung Optolink/USB

1. Mit der Verbindungsleitung Optolink/USB die Vitoconnect 100 mit dem Wärmeerzeuger verbinden.



**Leitungsverlegung im Wärmeerzeuger:**  
Dokumentation des Wärmeerzeugers

2. Steckernetzteil mit Anschlussleitung in Schuko-Steckdose stecken.

## Anzeige- und Bedienelemente



Abb. 4

- A Reset-Taster
- 1 LED zeigt Zustand der Kommunikation mit dem Wärmeerzeuger.
- 2 LED zeigt Zustand der Kommunikation mit dem WLAN und dem Viessmann Server.
- 3 LED zeigt System-Funktionen (Access-Point-Modus, Offline-Modus, Update, Fehler).

## Bedeutung der Anzeigen

**LED – Kommunikation mit dem Wärmeerzeuger**

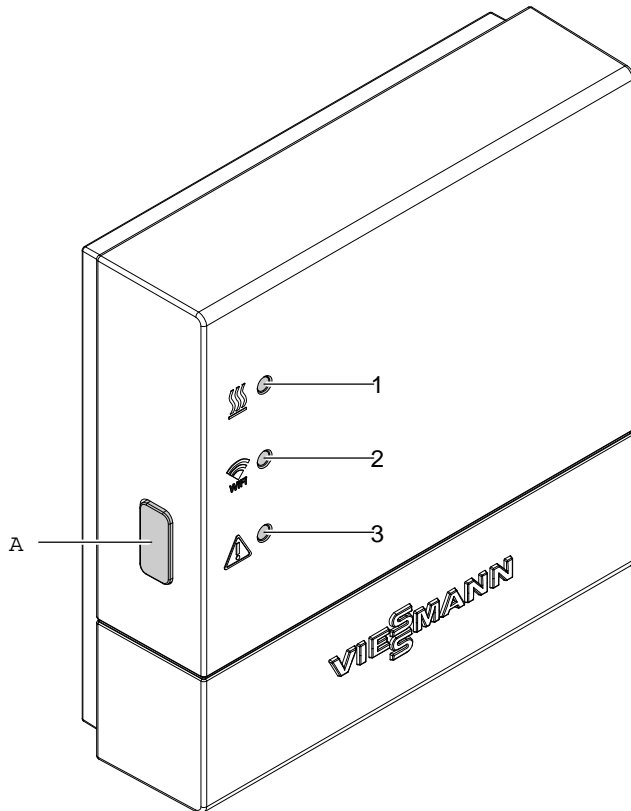
Blinkt gelb.	Verbindungsaufbau Vitoconnect 100 zum Wärmeerzeuger
Leuchtet grün.	Erfolgreicher Verbindungsaufbau Vitoconnect 100 zum Wärmeerzeuger
Blinkt rot.	Keine Verbindung zum Wärmeerzeuger, siehe Seite 16.

**LED – Kommunikation mit dem Viessmann Server**

Blinkt gelb.	Verbindungsaufbau Vitoconnect 100 zum WLAN-Router
Leuchtet gelb.	Erfolgreicher Verbindungsaufbau Vitoconnect 100 zum WLAN-Router
Blinkt grün.	Verbindungsaufbau Vitoconnect 100 zum Viessmann Server
Leuchtet grün.	Erfolgreicher Verbindungsaufbau Vitoconnect 100 zum Viessmann Server
Blinkt rot.	Keine Verbindung zum Internet, siehe Seite 16.

## Anzeige- und Bedienelemente (Fortsetzung)

### LED – System-Funktionen

Blinkt gelb.	Wartungsmodus (keine Datenübertragung), siehe Seite 17
Blitzt gelb.	Aktiver Anmeldemodus (Access-Point)
Blinkt rot.	Störung an der Regelung des Wärmeerzeugers
Blitzt rot.	Fehler Access-Point-Modus, siehe Seite 16
Blinkt grün.	Eine neue Vitoconnect 100 Firmware wird installiert.  <div style="display: flex; align-items: center;"> <div style="font-size: 2em; margin-right: 10px;">!</div> <div> <p><b>Achtung</b> Vitoconnect nicht beschädigen. Während der Firmware Installation, die Vitoconnect 100 <b>nicht</b> vom Stromnetz trennen.</p> </div> </div>

### LED , und

Alle leuchten weiß.	Vitoconnect 100 startet.
Alle leuchten gelb.	Vitoconnect 100 wurde in den Auslieferungszustand zurückgesetzt und kann erneut in Betrieb genommen werden.

#### Hinweis

Blinken: LED 0,5 s an und 0,5 s aus

Blitzen: LED 0,1 s an und 0,9 s aus

## Netzwerkeinstellungen prüfen

Folgende Einstellungen am WLAN-Router durch eine IT-Fachkraft prüfen, ggf. anpassen lassen:

- Dynamische IP-Adressierung muss eingestellt sein.
- Port 80 und Port 443 müssen für ausgehende Verbindungen freigegeben sein.

## Benutzer registrieren und Heizungsanlage einrichten

### Mit ViCare App

1. ViCare App aus dem App Store oder Play Store herunterladen und installieren.

#### Hinweis

Falls ein Apple iPad verwendet wird, die App-Suche auf „nur iPhone“ einschränken.

2. ViCare App starten und auf „**Neuen Account anlegen**“ tippen.
3. QR-Code scannen oder „Herstell-Daten“ und „ID“ eingeben.

#### Hinweis

QR-Code, „Herstell-Daten“ und „ID“ siehe Aufkleber an der Vitoconnect.

4. **WLAN einrichten**

**Android:** Automatischer Verbindungsaufbau mit WLAN „Vitoconnect“

- iOS:**
- ViCare App schließen und die WLAN-Einstellungen des Smartphones aufrufen.
  - Mit WLAN „Vitoconnect“ verbinden.
  - WPA2 Passwort aus Zwischenablage einfügen. Das WPA2 Passwort befindet sich automatisch in der Zwischenablage. Falls nicht, siehe Aufkleber an der Vitoconnect.
  - Zurück zur ViCare App wechseln.



## Benutzer registrieren und Heizungsanlage... (Fortsetzung)

5. Den Anweisungen in der App folgen.
  - Heimnetzwerk einrichten.
  - Standort eingeben oder ViCare App Zugriff auf den Standort erlauben.
  - Persönliche Daten eingeben.
  - Datenschutz und Nutzungsbedingungen akzeptieren.
 Die Vitoconnect 100 und die ViCare App sind eingerichtet.

### Mit Vitotrol Plus App

1. Vitotrol Plus App aus dem App Store oder Play Store herunterladen und installieren.
2. Vitotrol Plus App starten und auf „Zugang einrichten“ tippen.
3. Persönliche Daten eingeben.
4. Bei der Frage „Vitoconnect 100 konfigurieren“ ja auswählen.
5. QR-Code scannen oder „Herstell-Daten“ und „ID“ eingeben.

#### **Hinweis**

QR-Code, „Herstell-Daten“ und „ID“ siehe Aufkleber an der Vitoconnect.



Abb. 6

6. **WLAN einrichten**

**Android:** Automatischer Verbindungsaufbau mit WLAN „Vitoconnect“

**iOS:**









  - In der Vitotrol Plus App auf „**WLAN Einstellungen**“ tippen. Die WLAN-Einstellungen des Smartphones werden geöffnet.
  - Mit WLAN „Vitoconnect“ verbinden.
  - WPA2 Passwort aus Zwischenablage einfügen. Das WPA2 Passwort befindet sich automatisch in der Zwischenablage. Falls nicht, siehe Aufkleber an der Vitoconnect.
  - Zurück zur Vitotrol Plus App wechseln.
7. Den Anweisungen in der App folgen.
  - Heimnetzwerk einrichten.
  - Anlagenname und Standort eingeben.
  - Datenschutz und Nutzungsbedingungen akzeptieren.
 Die Vitoconnect 100 und die Vitotrol Plus App sind eingerichtet.

## Störungsbehebung

### Maßnahmen zur Störungsbehebung

Störungen an der Vitoconnect 100 werden durch verschiedene LED-Anzeigen signalisiert (siehe Seite 13).

#### Störungen mit LED-Anzeige

	Art der Störung und Maßnahmen
<b>LED</b> 	
Blinkt rot.	<b>Keine Verbindung zum Wärmeerzeuger</b> <ul style="list-style-type: none"> <li>▪ Steckverbindungen prüfen (Optolink, USB).</li> <li>▪ Verbindungsleitung prüfen.</li> </ul>
<b>LED</b> 	
Blinkt rot.	<b>Keine Verbindung zum Internet</b> <ul style="list-style-type: none"> <li>▪ Keine WLAN-Verbindung <ul style="list-style-type: none"> <li>– Netzwerkeinstellung bei der WLAN-Inbetriebnahme prüfen.</li> <li>– Passwort bei der WLAN-Inbetriebnahme prüfen.</li> </ul> </li> <li>▪ WLAN-Signalstärke zu gering <ul style="list-style-type: none"> <li>– Montageort der Vitoconnect 100 ändern, siehe Seite 10</li> </ul> </li> <li>▪ WLAN-Verbindung besteht aber keine Internetverbindung <ul style="list-style-type: none"> <li>– Internetverbindung mit anderem Teilnehmer, z. B. Laptop prüfen.</li> <li>Falls auch mit anderen Teilnehmern keine Internetverbindung möglich ist, Netzwerkeinstellungen von einer IT-Fachkraft prüfen lassen.</li> </ul> </li> </ul>
<b>LED</b>  und <b>LED</b> 	
LED  blinkt rot LED  blitzt gelb	<b>Keine Verbindung zum Internet</b> WLAN-Passwort des Heimnetzwerks stimmt nicht. Eingabe wiederholen.
<b>LED</b> 	
Blinkt rot.	<b>Störung an der Regelung des Wärmeerzeugers</b> <ul style="list-style-type: none"> <li>▪ Meldung in der ViCare App oder Vitotrol Plus App beachten.</li> <li> Montage- und Serviceanleitung des Wärmeerzeugers</li> </ul>
Blitzt rot.	<b>Fehler Access-Point-Modus</b> <ul style="list-style-type: none"> <li>▪ Netzwerkeinstellungen zurücksetzen, siehe Seite 17</li> </ul>
Blink gelb.	<b>Wartungsmodus (keine Datenübertragung)</b> <ul style="list-style-type: none"> <li>▪ Wartungsmodus deaktivieren, siehe Seite 17</li> </ul>
Blinkt grün.	<b>Eine neue Vitoconnect 100 Firmware wird installiert.</b> <ul style="list-style-type: none"> <li>! <b>Achtung</b> Vitoconnect 100 nicht beschädigen. Während der Firmware Installation, die Vitoconnect 100 <b>nicht</b> vom Stromnetz trennen.</li> </ul>
<b>Störungen ohne LED-Anzeige</b>	
<b>Störung</b>	<b>Maßnahmen</b>
Alle Anzeigen an der Vitoconnect 100 sind aus.	Netzanschluss und Steckernetzteil der Vitoconnect 100 prüfen.



## Wartungsmodus

Mit dieser Funktion wird die Übertragung von Meldungen der Heizungsanlage an den Viessmann Server unterdrückt, z. B. während Wartungsarbeiten an der Heizungsanlage.

### Aktivieren

Reset-Taster ca. 2 s drücken. LED  blinkt gelb.  
Wartungsmodus ist aktiviert.

### Deaktivieren

Reset-Taster ca. 2 s drücken. LED  leuchtet nicht mehr.  
Wartungsmodus ist deaktiviert.

## Netzwerkeinstellungen zurücksetzen

1. Reset-Taster 5 s drücken, bis LED  gelb blitzt.
2. Smartphone mit dem internen WLAN der Vitoconnect 100 verbinden. WLAN-SSID und WPA2-Passwort siehe Aufkleber an der Vitoconnect.
3. Internetbrowser auf dem Smartphone öffnen und die Adresse **http://vitoconnect.gateway** eingeben.  
Den Anweisungen auf der Internetseite folgen.

## Auslieferungszustand herstellen

1. Reset-Taster länger als 30 s drücken, bis alle 3 LEDs gelb blinken.
2. Reset-Taster loslassen.
3. Reset-Taster nochmal länger als 5 s drücken, bis alle LEDs gelb leuchten.
4. Reset-Taster loslassen.  
Vitoconnect 100 befindet sich wieder im Auslieferungszustand.

## Einzelteillisten

### Bestellung von Einzelteilen

Zur Bestellung von Einzelteilen sind folgende Angaben erforderlich:

- Bestell-Nr. (siehe Typenschild A )
- Positionsnummer des Einzelteils (aus dieser Einzelteilliste)



Abb. 7

### Einzelteilliste

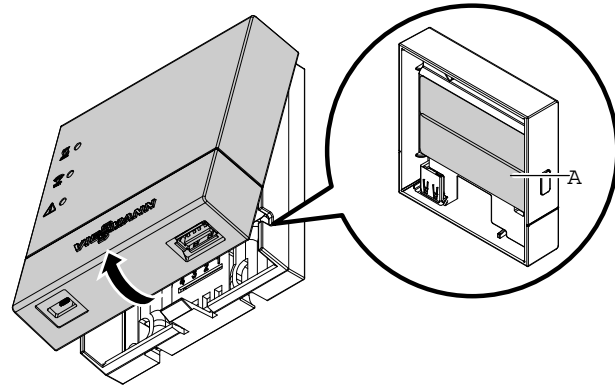

Abb. 8

Pos.	Einzelteil
0001	Anschlussleitung USB/Optolink
0002	Steckernetzteil EU
0003	Steckernetzteil UK
0004	Steckernetzteil US

## Technische Daten

### Vitocconnect 100

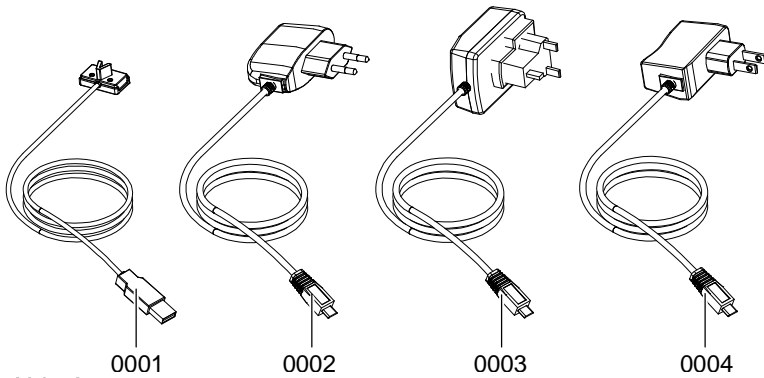
Nennspannung	5 V—
WLAN-Frequenz	2,4 GHz
WLAN-Verschlüsselung	Unverschlüsselt oder WPA2
Internetprotokoll	IPv4
IP-Zuweisung	DHCP
Nennstrom	1 A
Leistungsaufnahme	5 W
Schutzklasse	II
Schutzart	IP 30 gemäß EN 60 529, durch Aufbau/Einbau gewährleisten.
Zulässige Umgebungstemperatur	
▪ Betrieb	-5 bis +40 °C Verwendung in Wohn- und Heizräumen (normale Umgebungsbedingungen)
▪ Lagerung und Transport	-20 bis +60 °C

### Steckernetzteil

Nennspannung	230 V~
Nennfrequenz	50 Hz
Ausgangsspannung	5 V—
Ausgangsstrom	1 A
Schutzklasse	II
Zulässige Umgebungstemperatur	
▪ Betrieb	-5 bis +40 °C Verwendung in Wohn- und Heizräumen (normale Umgebungsbedingungen)
▪ Lagerung und Transport	-20 bis +60 °C

## Konformitätserklärung

### Vitoconnect 100, Typ OPTO1

Wir, die Viessmann Werke GmbH & Co. KG, D-35107 Allendorf, erklären in alleiniger Verantwortung, dass das bezeichnete Produkt die Bestimmungen folgender Richtlinien und Verordnungen erfüllt:

1999/5/EU	R&TTE-Richtlinie
2014/35/EU	Niederspannungsrichtlinie
2014/30/EU	EMV-Richtlinie
2011/65/EU	RoHS II

#### Angewandte Normen:

EN 60950-1:2006+A11:2009+A1:2010+A12:2011  
EN 55022:2010  
EN 55024:2010  
ETSI EN 301489-1 (V1.9.2):2011  
ETSI EN 301489-3 (V1.6.1):2013  
ETSI EN 300220-2 (V2.4.1):2012  
ETSI EN 300220-1 (V2.4.1):2012  
EN 62479:2010

Gemäß den Bestimmungen der genannten Richtlinien wird dieses Produkt mit  gekennzeichnet.

Allendorf, den 01. Juni 2016

Viessmann Werke GmbH & Co. KG



ppa. Manfred Sommer

## Stichwortverzeichnis

<b>A</b>		Meldungsart.....	9
Allgemeine Verkaufsbedingungen.....	5	Meldungscode.....	9
Anlage einrichten.....	10, 14	Meldungstext.....	9
Anzeigeelemente.....	13	Montageort.....	10
Aufstellort.....	11	Montage Wandhalterung.....	11
Aufstellung.....	10		
Auslieferungszustand herstellen.....	17	<b>N</b>	
<b>B</b>		Netzbetreiber.....	5
Bedienelemente.....	13	Netzwerk.....	8
Bediengerät		Netzwerkeinstellung	
– für ViCare App.....	7	– zurücksetzen.....	17
– für Vitotrol Plus App.....	7	Netzwerkeinstellungen.....	14
Bedienung.....	8	<b>P</b>	
Benutzerkonto.....	7	Port 443.....	7, 14
Benutzer registrieren.....	10, 14	Port 80.....	7, 14
Bestell-Nr.....	18	<b>R</b>	
Betriebssicherheit.....	5	Regelungen	
Betriebssystem.....	7	– Unterstützte.....	7
<b>D</b>		Reset.....	17
DHCP.....	7	Reset-Taster.....	17
DSL-Router.....	14	<b>S</b>	
Dynamische IP-Adressierung.....	7	Sicherheitsparameter.....	7
<b>E</b>		SMS.....	5
Einkesselanlage.....	7	Störungsanzeige.....	16
Einzelteilliste.....	18	Störungsbehebung.....	16
E-Mail.....	5	Systemvoraussetzungen	
Ersatzteile.....	18	– Heizungsanlage.....	7
<b>F</b>		– IP-Netzwerk.....	7
Fernbedienen.....	8	<b>T</b>	
Fernüberwachen.....	8	Technische Daten.....	19
Frostschutz.....	5	<b>U</b>	
Funktionen.....	8	Umgebungstemperatur.....	11
Funktionsstörung.....	16	<b>V</b>	
<b>H</b>		Verkaufsbedingungen.....	5
Haftung.....	5	Vitotronic Regelung.....	8
Heizungsanlage einrichten.....	10, 14	Voraussetzungen.....	5
Herstell-Nr.....	18	<b>W</b>	
<b>I</b>		Wandhalterung montieren.....	11
Inbetriebnahme.....	13, 14	Wartungsmodus.....	17
Internet-Zugang.....	5	Weiterleiten von Meldungen.....	9
IP-Adresse.....	14	WLAN-Router.....	7
IP-Adressierung.....	7		
IP-Netzwerk.....	8		
<b>M</b>			
Maßnahmen zur Störungsbehebung.....	16		
Meldungen weiterleiten.....	9		





## Gültigkeitshinweis

**Bestell-Nr.**  
7571381

Viessmann Werke GmbH & Co. KG  
D-35107 Allendorf  
Telefon: 0 64 52 70-0  
Telefax: 0 64 52 70-27 80



