

Bedienungsanleitung
für den Anlagenbetreiber

VIESSMANN

Raumtemperaturregler
Typ UTDB

VITOTROL 100



5583 878

1/2014

Bitte aufbewahren!

Sicherheitshinweise

Für Ihre Sicherheit



Bitte befolgen Sie diese Sicherheitshinweise genau, um Gefahren und Schäden für Menschen und Sachwerte auszuschließen.

Erläuterung der Sicherheitshinweise



Gefahr

Dieses Zeichen warnt vor Personenschäden.



Achtung

Dieses Zeichen warnt vor Sach- und Umweltschäden.

Hinweis

Angaben mit dem Wort *Hinweis* enthalten Zusatzinformationen.

Zielgruppe

Diese Bedienungsanleitung richtet sich an die Bediener der Heizungsanlage. Dieses Gerät kann auch von Kindern ab 8 Jahren und darüber sowie von Personen mit verringerten physischen, sensorischen oder mentalen Fähigkeiten oder Mangel an Erfahrung und Wissen benutzt werden, falls sie beaufsichtigt oder bezüglich des sicheren Gebrauchs des Geräts unterwiesen wurden und die daraus resultierenden Gefahren verstehen.



Achtung

- Kinder in der Nähe des Geräts beaufsichtigen.
 - Kinder dürfen nicht mit dem Gerät spielen.
 - Reinigung und Benutzerwartung dürfen nicht von Kindern ohne Beaufsichtigung durchgeführt werden.

Anschluss des Geräts

- Das Gerät darf nur durch autorisierte Fachkräfte angeschlossen und in Betrieb genommen werden.
- Gerät nur mit den geeigneten Brennstoffen betreiben.
- Vorgegebene elektrische Anschlussbedingungen einhalten.
- Änderungen an der vorhandenen Installation dürfen nur von autorisierten Fachkräften durchgeführt werden.



Gefahr

Unsachgemäß durchgeführte Arbeiten an der Heizungsanlage können zu lebensbedrohenden Unfällen führen.

- Arbeiten an Gasinstallationen dürfen nur von Installateuren vorgenommen werden, die vom zuständigen Gasversorgungsunternehmen dazu berechtigt sind.
- Elektroarbeiten dürfen nur von Elektrofachkräften durchgeführt werden.

Arbeiten am Gerät

- Einstellungen und Arbeiten am Gerät nur nach den Vorgaben in dieser Bedienungsanleitung vornehmen. Weitere Arbeiten am Gerät dürfen nur von autorisierten Fachkräften durchgeführt werden.
- Gerät nicht öffnen.
- Verkleidungen nicht abbauen.

Für Ihre Sicherheit (Fortsetzung)

- Anbauteile oder installiertes Zubehör nicht verändern oder entfernen.
- Rohrverbindungen nicht öffnen oder nachziehen.



Gefahr

Heiße Oberflächen können Verbrennungen zur Folge haben.

- Gerät nicht öffnen.
- Heiße Oberflächen an ungedämmten Rohren, Armaturen und Abgasrohren nicht berühren.

Verhalten bei Gasgeruch



Gefahr

Austretendes Gas kann zu Explosionen führen, die schwerste Verletzungen zur Folge haben.

- Nicht rauchen! Offenes Feuer und Funkenbildung verhindern. Niemals Schalter von Licht und Elektrogeräten betätigen.
- Gasabsperrhahn schließen.
- Fenster und Türen öffnen.
- Personen aus der Gefahrenzone entfernen.
- Gas- und Elektroversorgungsunternehmen und Fachbetrieb von außerhalb des Gebäudes benachrichtigen.
- Stromversorgung zum Gebäude von sicherer Stelle (außerhalb des Gebäudes) unterbrechen lassen.

Verhalten bei Abgasgeruch



Gefahr

Abgase können zu lebensbedrohenden Vergiftungen führen.

- Heizungsanlage ausschalten.
- Aufstellort belüften.
- Türen in Wohnräumen schließen.

Verhalten bei Brand



Gefahr

Bei Feuer besteht Verbrennungs- und Explosionsgefahr.

- Heizungsanlage ausschalten.
- Absperrventile in den Brennstoffleitungen schließen.
- Benutzen Sie einen geprüften Feuerlöscher der Brandklassen ABC.

Verhalten bei Störungen an der Heizungsanlage



Gefahr

Störungsmeldungen weisen auf Defekte an der Heizungsanlage hin. Nicht behobene Störungen können lebensbedrohende Folgen haben.

Störungsmeldungen nicht mehrmals in kurzen Abständen quittieren. Heizungsfachbetrieb benachrichtigen, damit dieser die Ursache analysieren und den Defekt beheben kann.

Sicherheitshinweise

Für Ihre Sicherheit (Fortsetzung)

Bedingungen an den Aufstellraum



Gefahr

Verschlossene Zuluftöffnungen führen zum Mangel an Verbrennungsluft. Dadurch kommt es zu unvollständiger Verbrennung und Bildung von lebensbedrohlichem Kohlenmonoxid.

Vorhandene Zuluftöffnungen nicht zustellen oder verschließen.

Keine nachträglichen Änderungen der baulichen Gegebenheiten vornehmen, die Auswirkungen auf den sicheren Betrieb haben können (z. B. Leitungsverlegung, Verkleidungen oder Trennwände).



Gefahr

Leicht entflammbare Flüssigkeiten und Materialien (z. B. Benzin, Lösungs- und Reinigungsmittel, Farben oder Papier) können Verpuffungen und Brände auslösen. Solche Stoffe nicht im Heizungsraum und nicht in unmittelbarer Nähe der Heizungsanlage lagern oder verwenden.



Achtung

Unzulässige Umgebungsbedingungen können Schäden an der Heizungsanlage verursachen und einen sicheren Betrieb gefährden.

- Umgebungstemperaturen größer 0 °C und kleiner 35 °C gewährleisten.
- Luftverunreinigungen durch Halogenkohlenwasserstoffe (z. B. enthalten in Farben, Lösungs- und Reinigungsmitteln) und starken Staubanfall (z. B. durch Schleifarbeiten) vermeiden.
- Dauerhaft hohe Luftfeuchtigkeit (z. B. durch permanente Wäschetrocknung) vermeiden.

Abluftgeräte

Bei Betrieb von Geräten mit Abluftöffnungen ins Freie (Dunstabzugshauben, Abluftgeräte, Klimageräte) kann durch die Absaugung ein Unterdruck entstehen. Bei gleichzeitigem Betrieb des Heizkessels kann es zum Rückstrom von Abgasen kommen.



Gefahr

Gleichzeitiger Betrieb des Heizkessels mit Geräten mit Abluftführung ins Freie kann durch Rückstrom von Abgasen lebensbedrohende Vergiftungen zur Folge haben.

Ergreifen Sie geeignete Maßnahmen für die ausreichende Zufuhr von Verbrennungsluft. Setzen Sie sich ggf. mit Ihrem Heizungsfachbetrieb in Verbindung.

Für Ihre Sicherheit (Fortsetzung)

Zusatzkomponenten, Ersatz- und Verschleißteile



Achtung

Komponenten, die nicht mit der Heizungsanlage geprüft wurden, können Schäden an der Heizungsanlage hervorrufen oder deren Funktionen beeinträchtigen.

Anbau oder Austausch ausschließlich durch den Fachbetrieb vornehmen lassen.

Inhaltsverzeichnis

Inhaltsverzeichnis

Wo Sie bedienen

Übersicht der Bedien- und Anzeigeelemente.....	8
■ Abdeckklappe öffnen.....	8
■ Funktionen.....	9
■ Symbole im Display.....	9
Wie Sie bedienen.....	10
■ Grundanzeige.....	10
■ Bedienung sperren.....	11

Raumtemperatur einstellen

Einstellen.....	12
■ Betriebsart wählen.....	12
■ Zeitprogramm wählen.....	12
■ Voreingestellte Zeitprogramme.....	12
■ Frostschutzbetrieb.....	14
■ Betrieb mit konstanter Raumtemperatur (Manuell).....	14
Raumtemperatur dauerhaft einstellen.....	15
■ Individuelles Zeitprogramm einstellen.....	15
Raumtemperatur nur für einige Tage ändern.....	17
■ Ferienprogramm einstellen.....	17
Raumtemperatur nur für einige Stunden ändern.....	18
■ Änderung mit Tasten ▲▼.....	18
■ Partybetrieb einstellen.....	18
■ Sparbetrieb einstellen.....	19

Weitere Einstellungen

Uhrzeit und Datum.....	20
Sommerzeit/Winterzeit.....	20
Sprache einstellen.....	20
Zeitprogramm umbenennen.....	21
Temperaturabgleich.....	21
Reglerverhalten.....	22

Abfragemöglichkeiten

Temperaturen und weitere Einstellungen abfragen.....	23
Zeitprogramme abfragen.....	23
Ferienprogramm abfragen (falls eingegeben).....	23

Was ist zu tun?

Räume zu kalt.....	24
Räume zu warm.....	24
🔴 blinkt im Display.....	24
Batterien wechseln.....	25

Inhaltsverzeichnis (Fortsetzung)

Bescheinigungen	
Konformitätserklärung.....	27
Instandhaltung	
Reinigung.....	28
Tipps zum Energiesparen.....	29
Stichwortverzeichnis.....	30

Wo Sie bedienen

Übersicht der Bedien- und Anzeigeelemente

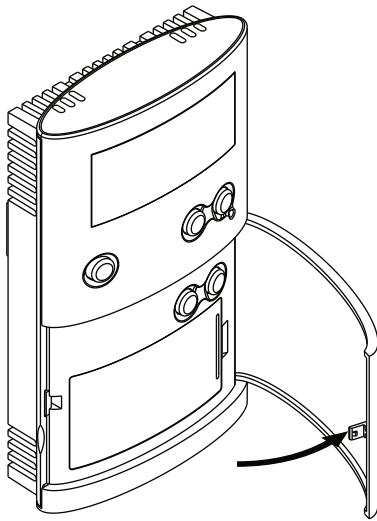

Abdeckklappe öffnen

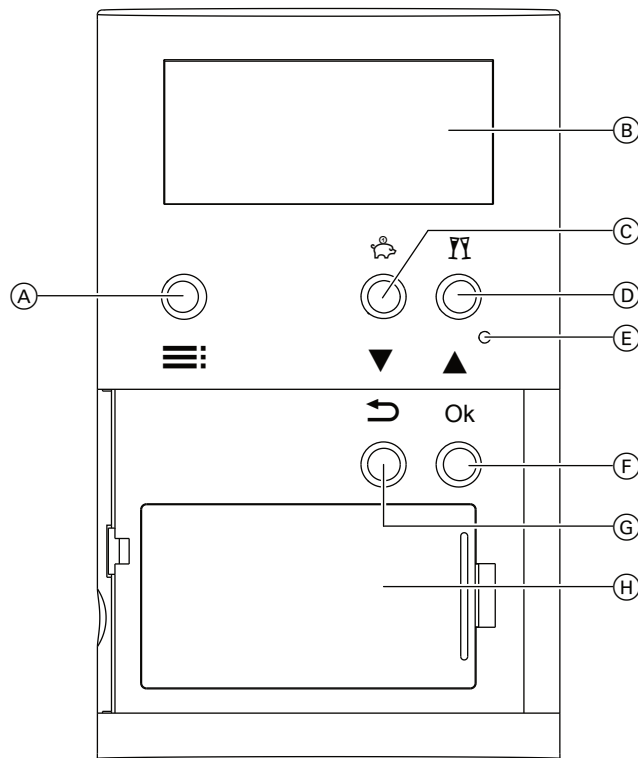

Übersicht der Bedien- und Anzeigeelemente (Fortsetzung)

Funktionen



- (A) Menü aufrufen
- (B) Display
- (C) Sparbetrieb  (Seite 19) oder Wertänderung ▼
- (D) Partybetrieb  (Seite 18) oder Wertänderung ▲
- (E) Reset (Seite 26)
- (F) Bestätigung
- (G) 1 Schritt zurück im Menü
- (H) Batteriefach

Symbole im Display

Die Symbole erscheinen nicht ständig, sondern abhängig vom Betriebszustand.

Wo Sie bedienen

Übersicht der Bedien- und Anzeigeelemente (Fortsetzung)

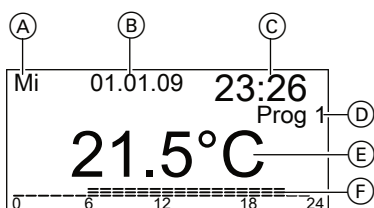

- (A) Wochentag
- (B) Datum
- (C) Uhrzeit
- (D) Gewähltes Zeitprogramm
- (E) Raumtemperatur
- (F) Zeitprogramm als Zeitstrahl dargestellt

- ▶ Wärmeanforderung
- Y Partybetrieb aktiv
- ☁ Sparbetrieb aktiv
- ☺ Manueller Betrieb aktiv
- 📅 Ferienprogramm aktiv
- ☀ Frostschutzbetrieb aktiv
- 🔋 Batterie wechseln
- 🔒 Bedienung gesperrt

Displaybeleuchtung

Die Displaybeleuchtung wird durch Betätigung einer beliebigen Taste aktiviert. Sie erlischt 15 Sekunden nach der letzten Betätigung einer Taste.

Wie Sie bedienen

Grundanzeige

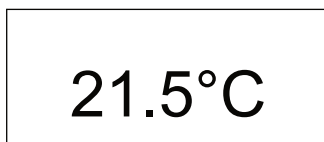

Im Ruhezustand erscheint im Display immer die Grundanzeige.

- Durch Drücken einer beliebigen Taste gelangen Sie in die Betriebsanzeige.
- Durch zweimaliges Drücken der Taste gelangen Sie in das Menü.

- Mit gelangen Sie im Menü einen Schritt zurück.
- Das Menü wird automatisch 30 Sekunden nach der letzten Betätigung einer Taste wieder verlassen. Nach weiteren 3 Minuten erscheint die Grundanzeige. Vorgenommene Änderungen werden mit **OK** übernommen. Temperaturänderungen durch die Tasten werden automatisch nach 5 Sekunden übernommen.

Wie Sie bedienen (Fortsetzung)

Bedienung sperren

Sie können die Bedientasten der Vitotrol 100 sperren. Dazu drücken Sie die Tasten ▼ und ▲ gleichzeitig 5 Sekunden lang. Zum Aufheben der Sperre drücken Sie die Tasten ▼ und ▲ nochmals gleichzeitig 5 Sekunden lang.

Raumtemperatur einstellen

Einstellen

Betriebsart wählen

Sie können zwischen folgenden Betriebsarten wählen:

- Heizbetrieb mit abwechselnd normaler und 2 reduzierten Raumtemperaturen nach 3 voreingestellten oder individuell eingestellten Zeitprogrammen (siehe Seite 12)
- Frostschutzbetrieb (siehe Seite 14)
- Betrieb mit konstanter Raumtemperatur (siehe Seite 14)



Zeitprogramm wählen

Sie können zwischen 3 voreingestellten Zeitprogrammen wählen (Prog 1 bis Prog 3).

Die Zeitprogramme können Sie nach Ihren Wünschen individuell ändern.

Im Zeitprogramm kann zwischen 3 Temperaturwerten gewechselt werden:

- Comfort (Auslieferungszustand: 21 °C)
- Eco (Auslieferungszustand: 19 °C)
- Reduziert (Auslieferungszustand: 16 °C)

1. Öffnen Sie die Klappe.
2. Drücken Sie 2 mal .
3. Wählen Sie mit / das gewünschte Programm (z. B. „Prog 1“).
4. Bestätigen Sie mit **OK**.
Der Heizbetrieb läuft nach dem gewählten Zeitprogramm ab.

Voreingestellte Zeitprogramme

Zeitprogramm 1 – Prog 1

Montag bis Freitag

Zeitphase	Beginn	Ende	Raumtemperatur
1	06:00	08:00	Comfort
2	08:00	12:00	Comfort
3	12:00	14:00	Comfort
4	14:00	18:00	Comfort
5	18:00	22:00	Comfort
6	22:00	06:00	Reduziert

Raumtemperatur einstellen

Einstellen (Fortsetzung)

Samstag und Sonntag

Zeitphase	Beginn	Ende	Raumtemperatur
1	07:00	08:00	Comfort
2	08:00	12:00	Comfort
3	12:00	14:00	Comfort
4	14:00	16:00	Comfort
5	16:00	23:00	Comfort
6	23:00	07:00	Reduziert

Zeitprogramm 2 – Prog 2

Montag bis Freitag

Zeitphase	Beginn	Ende	Raumtemperatur
1	06:00	08:00	Comfort
2	08:00	12:00	Reduziert
3	12:00	14:00	Reduziert
4	14:00	16:00	Reduziert
5	16:00	22:00	Comfort
6	22:00	06:00	Reduziert

Samstag und Sonntag

Zeitphase	Beginn	Ende	Raumtemperatur
1	07:00	08:00	Comfort
2	08:00	12:00	Comfort
3	12:00	14:00	Comfort
4	14:00	18:00	Comfort
5	18:00	23:00	Comfort
6	23:00	07:00	Reduziert

Zeitprogramm 3 – Prog 3

Montag bis Freitag

Zeitphase	Beginn	Ende	Raumtemperatur
1	06:00	08:00	Comfort
2	08:00	12:00	Eco
3	12:00	14:00	Comfort
4	14:00	18:00	Eco
5	18:00	23:00	Comfort
6	23:00	06:00	Reduziert

Raumtemperatur einstellen

Einstellen (Fortsetzung)



Samstag und Sonntag

Zeitphase	Beginn	Ende	Raumtemperatur
1	07:00	08:00	Comfort
2	08:00	12:00	Comfort
3	12:00	14:00	Comfort
4	14:00	18:00	Comfort
5	18:00	23:00	Comfort
6	23:00	07:00	Reduziert

Frostschutzbetrieb



Falls Sie die Räume nicht beheizen wollen, aber Frostschutz haben möchten. Wenn die Raumtemperatur unter 5 °C sinkt, erfolgt Raumbeheizung.



1. Öffnen Sie die Klappe.
2. Drücken Sie 2 mal .

3. Wählen Sie mit /  „Frostsch.“
4. Bestätigen Sie mit **OK**.
Im Display erscheinen  und die aktuelle Raumtemperatur.

Betrieb mit konstanter Raumtemperatur (Manuell)

Es erfolgt dauernd Raumbeheizung mit der eingestellten Temperatur.

1. Öffnen Sie die Klappe.
2. Drücken Sie 2 mal .
3. Wählen Sie mit /  „Manuell“.
4. Bestätigen Sie mit **OK**.

5. Stellen Sie mit /  die gewünschte Raumtemperatur ein (min. 10 °C).
Einstellbereich: 10 bis 40 °C
6. Bestätigen Sie mit **OK**.
Im Display erscheint  und wieder die aktuelle Raumtemperatur.

Raumtemperatur dauerhaft einstellen

Sie können in den Zeitprogrammen 3 Temperaturwerte einstellen:

- Normale Raumtemperatur „**Comfort**“
Einstellung im Auslieferungszustand:
21 °C
Einstellbereich: 10 bis 40 °C
- Raumtemperatur „**Eco**“
Einstellung im Auslieferungszustand:
19 °C
Einstellbereich: 10 bis 40 °C
- Reduzierte Raumtemperatur „**Reduz.**“
Einstellung im Auslieferungszustand:
16 °C
Einstellbereich: 10 bis 40 °C

1. Öffnen Sie die Klappe.

2. Drücken Sie 2 mal .

3. Wählen Sie mit  „**Einstellungen**“.

4. Bestätigen Sie mit **OK**.

5. Wählen Sie mit  „**Temp. Einst.**“.

6. Bestätigen Sie mit **OK**.

7. Stellen Sie mit  die gewünschte Temperatur für „**Comfort**“ ein.

8. Bestätigen Sie mit **OK**.

9. Stellen Sie mit  die gewünschte Temperatur für „**Eco**“ ein.

10. Bestätigen Sie mit **OK**.

11. Stellen Sie mit  die gewünschte Temperatur für „**Reduz.**“ ein.

12. Bestätigen Sie mit **OK**.

Individuelles Zeitprogramm einstellen

Schaltpunkte für Heizzeiten einstellen

In den voreingestellten Zeitprogrammen ist der Tag in 6 Zeitphasen eingeteilt.

Sie können den Tag aber auch in weniger als 6 Zeitphasen einteilen z. B.:

- Zeitphase 1: Betrieb mit normaler Raumtemperatur von 06:00 bis 22:00 Uhr
und
- Zeitphase 2: Betrieb mit reduzierter Raumtemperatur von 22:00 bis 06:00 Uhr

Die letzte Zeitphase wird nach der Eingabe automatisch in die Zeitphase 6 verlegt. Die übrigen Zeitphasen sind dann nicht aktiv.

Für jede aktive Zeitphase müssen ein Einschaltpunkt, ein Ausschaltpunkt und die Temperatur („**Comfort**“, „**Eco**“, „**Reduziert**“) eingegeben werden (siehe Beispiel).

Sie können Zeiträume für mehrere Tage gleich (Tagesgruppen) oder für Einzeltage einstellen:

- „**MO-SO**“ für alle Wochentage gleiche Zeitphasen
- „**MO-FR**“ für Montag bis Freitag gleiche Zeitphasen













Raumtemperatur einstellen



Raumtemperatur dauerhaft einstellen (Fortsetzung)

- „**SA-SO**“ für Samstag und Sonntag gleiche Zeitphasen
- „**EINZELTAG**“ für einzelne Tage unterschiedliche Zeitphasen

Hinweis

Einstellungen für Einzeltage überlagern die Einstellungen für mehrere Tage.

1. Öffnen Sie die Klappe.
2. Drücken Sie 2 mal .
3. Wählen Sie mit /  „**Einstellungen**“.
4. Bestätigen Sie mit **OK**.
5. Wählen Sie mit /  „**Programme**“.
6. Bestätigen Sie mit **OK**.
7. Wählen Sie mit /  das Programm, das Sie ändern wollen (z. B. „**Prog 1**“).
8. Bestätigen Sie mit **OK**.
9. Wählen Sie mit /  „**Einstellen**“.
10. Bestätigen Sie mit **OK**.
11. Wählen Sie mit /  die gewünschte Tagesgruppe/Einzeltag.
12. Bestätigen Sie mit **OK**.
13. Wählen Sie mit /  die gewünschte Zeitphase oder zuerst den gewünschten Tag.

14. Stellen Sie mit /  die nacheinander den gewünschten Einschaltzeitpunkt, Ausschaltzeitpunkt und die Temperatur (z. B. „**Reduziert**“) ein.

15. Bestätigen Sie jeweils mit **OK**.

16. Stellen Sie die weiteren Zeitphasen wie in Punkt 11 bis 13 beschrieben ein.

Hinweis





Falls bei der Einstellung Lücken zwischen den Zeitphasen entstehen, werden diese automatisch durch Verlängern der vorhergehenden Zeitphase geschlossen.

Zeitphasen deaktivieren

Um eine Zeitphase zu deaktivieren, stellen Sie für den Einschaltpunkt und den Ausschaltpunkt den gleichen Wert ein.

Zeitprogramme kopieren

Sie können Zeitprogramme kopieren, z. B. um aus einem Zeitprogramm ein anderes mit nur geringen Unterschieden zu machen.

1. Öffnen Sie die Klappe.
2. Drücken Sie 2 mal .
3. Wählen Sie mit /  „**Einstellungen**“.
4. Bestätigen Sie mit **OK**.
5. Wählen Sie mit /  „**Programme**“.
6. Bestätigen Sie mit **OK**.

Raumtemperatur einstellen

Raumtemperatur dauerhaft einstellen (Fortsetzung)

- Wählen Sie mit ▲/▼ das Programm, das Sie ändern wollen (z. B. „Prog 1“).
- Bestätigen Sie mit **OK**.
- Wählen Sie mit ▲/▼ „Kopie von“.
- Bestätigen Sie mit **OK**.
- Wählen Sie mit ▲/▼ das Programm, das Sie kopieren wollen.
- Bestätigen Sie mit **OK**.
- Wählen Sie mit ▲/▼ „Einstellen“, um die Änderungen vorzunehmen.

Raumtemperatur nur für einige Tage ändern

Während der Urlaubszeit haben Sie folgende Möglichkeiten Energie zu sparen:

- Sie können die Raumbeheizung ganz ausschalten, indem Sie Frostschutzbetrieb ❄ einstellen.
oder
- Sie können die Raumbeheizung auf minimalen Energieverbrauch einstellen (z. B. damit die Zimmerpflanzen nicht erfrieren). Dazu wählen Sie das Ferienprogramm 🏖. Wenn das Ferienprogramm aktiv ist, werden die Räume mit der reduzierten Raumtemperatur („Reduziert“) beheizt.

Ferienprogramm einstellen

- Öffnen Sie die Klappe.
- Drücken Sie 2 mal ☰.
- Wählen Sie mit ▲/▼ „Ferien“.
- Bestätigen Sie mit **OK**.
- Wählen Sie mit ▲/▼ „Ein“.
- Bestätigen Sie mit **OK**.
- Stellen Sie mit ▲/▼ den gewünschten Tag und die Uhrzeit für Beginn und Ende der Ferienfunktion ein.
- Bestätigen Sie jeweils mit **OK**.

Ferienprogramm beenden





- Das Ferienprogramm endet automatisch nach dem Erreichen des Endzeitpunkts.
- Falls Sie das Ferienprogramm vorzeitig löschen möchten:

- Öffnen Sie die Klappe.



Raumtemperatur einstellen

Raumtemperatur nur für einige Tage ändern (Fortsetzung)



2. Drücken Sie 2 mal .
3. Wählen Sie mit /  „Ferien“.
4. Bestätigen Sie mit **OK**.
5. Wählen Sie mit /  „Aus“.

Raumtemperatur nur für einige Stunden ändern





Mit den folgenden Funktionen können Sie die Raumtemperatur für einige Stunden ändern, ohne die Einstellungen dauerhaft zu verändern.

Die geänderte Temperatur bleibt bis zum nächsten Umschalten innerhalb eines Programms oder bis zum Wechsel in ein anderes Programm erhalten.

Sie möchten außerplanmäßig die Raumtemperatur erhöhen:



- In den Programmen „**Prog 1**“ bis „**Prog 3**“ und „**Manuell**“ erhöhen Sie die Raumtemperatur mit der Taste  oder
- wählen Sie in den Programmen „**Prog 1**“ bis „**Prog 3**“ den Partybetrieb mit der Taste .

Änderung mit Tasten /

1. Drücken Sie  oder .
Die aktuelle Solltemperatur wird angezeigt.
2. Stellen Sie mit /  die gewünschte Temperatur ein.
3. Bestätigen Sie mit **OK** oder warten Sie ca. 5 s, bis der Wert automatisch übernommen wird.

Partybetrieb einstellen

Im Partybetrieb wird die reduzierte Raumtemperatur automatisch auf 21 °C eingestellt.

1. Drücken Sie ca. 5 Sekunden lang die Taste .
Im Display erscheint .

Raumtemperatur nur für einige Stunden ändern (Fortsetzung)

2. Mit ▲/▼ können Sie zusätzlich die Temperatur ändern.
Einstellbereich: 10 bis 40 °C
3. Bestätigen Sie mit **OK**.

Partybetrieb beenden

- Der Partybetrieb endet automatisch mit dem nächsten Umschalten des Programms
- Falls Sie den Partybetrieb vorzeitig beenden möchten, drücken Sie erneut ca. 5 Sekunden lang die Taste **YY**.

Sparbetrieb einstellen



Im Sparbetrieb wird die aktuelle Raumtemperatur automatisch um 2 °C abgesenkt.

Sie können den Sparbetrieb auch während des reduzierten Betriebs „**Eco**“ und „**Reduz.**“ einstellen.

Die niedrigste Raumtemperatur im Sparbetrieb beträgt 10 °C.

Hinweis

*Die Warmwasserbereitung ist **ausgeschaltet**.*

1. Drücken Sie ca. 5 Sekunden lang die Taste .
Im Display erscheint .
2. Mit ▼/▲ können Sie zusätzlich die Temperatur ändern.
Einstellbereich: 10 bis 40 °C
3. Nach ca. 5 Sekunden wird der Wert automatisch übernommen.

Sparbetrieb beenden

- Der Sparbetrieb endet automatisch mit dem nächsten Umschalten des Programms
- Falls Sie den Sparbetrieb vorzeitig beenden möchten, drücken Sie erneut ca. 5 Sekunden lang die Taste .

Weitere Einstellungen

Uhrzeit und Datum

1. Öffnen Sie die Klappe.
2. Drücken Sie 2 mal .
3. Wählen Sie mit ▲/▼ „Einstellungen“.
4. Bestätigen Sie mit **OK**.
5. Wählen Sie mit ▲/▼ „Grundeinstellungen“.
6. Bestätigen Sie mit **OK**.
7. Wählen Sie mit ▲/▼ „Datum - Uhrzeit“.
8. Bestätigen Sie mit **OK**.
9. Stellen Sie mit ▲/▼ den aktuellen Tag und die Uhrzeit ein.
10. Bestätigen Sie jeweils mit **OK**.

Sommerzeit/Winterzeit

Die Umstellung von Sommerzeit auf Winterzeit und umgekehrt erfolgt automatisch. Sie können die automatische Umschaltung ausschalten.

1. Wählen Sie wie auf Seite 20 beschrieben „Datum - Uhrzeit“ aus.
2. Wählen Sie mit **OK** „Sommerzeit Ein“ aus.
3. Wählen Sie mit ▲/▼ „Aus“.
4. Bestätigen Sie mit **OK**.

Sprache einstellen

1. Öffnen Sie die Klappe.
2. Drücken Sie 2 mal .
3. Wählen Sie mit ▲/▼ „Einstellungen“.
4. Bestätigen Sie mit **OK**.
5. Wählen Sie mit ▲/▼ „Grundeinstellungen“.
6. Bestätigen Sie mit **OK**.
7. Wählen Sie mit ▲/▼ „Sprache“.
8. Bestätigen Sie mit **OK**.
9. Stellen Sie mit ▲/▼ die gewünschte Sprache ein.
10. Bestätigen Sie mit **OK**.

Zeitprogramm umbenennen

Sie können die Programme „**Prog 1**“ bis „**Prog 3**“ individuell umbenennen. Die Bezeichnung ist auf 5 Zeichen begrenzt.

1. Öffnen Sie die Klappe.
2. Drücken Sie 2 mal .
3. Wählen Sie mit $\blacktriangle/\blacktriangledown$ „**Einstellungen**“.
4. Bestätigen Sie mit **OK**.
5. Wählen Sie mit $\blacktriangle/\blacktriangledown$ „**Programme**“.
6. Bestätigen Sie mit **OK**.
7. Wählen Sie mit $\blacktriangle/\blacktriangledown$ das Programm, das Sie umbenennen wollen (z. B. „**Prog 1**“).
8. Bestätigen Sie mit **OK**.
9. Wählen Sie mit $\blacktriangle/\blacktriangledown$ „**Umbenennen**“.
10. Bestätigen Sie mit **OK**.
11. Stellen Sie in der Zeile „**Neuer Name**“ mit $\blacktriangle/\blacktriangledown$ nacheinander die gewünschten Zeichen ein.
12. Bestätigen Sie jeweils mit **OK**.

Temperaturabgleich

Falls Ihre Vitotrol 100 an einem ungünstigen Montageort, z. B. an einer Außenwand oder in der Nähe eines Kamins, montiert ist, kann die angezeigte Raumtemperatur von der tatsächlichen Raumtemperatur abweichen. Diese Temperaturabweichung können Sie mit einem Korrekturwert ausgleichen.

Beispiel:

Die an der Vitotrol 100 angezeigte Raumtemperatur ist um 2 °C höher als die tatsächliche Raumtemperatur. Der Korrekturwert beträgt dann -2 °C.

1. Öffnen Sie die Klappe.
2. Drücken Sie 2 mal .
3. Wählen Sie mit $\blacktriangle/\blacktriangledown$ „**Einstellungen**“.
4. Bestätigen Sie mit **OK**.
5. Wählen Sie mit $\blacktriangle/\blacktriangledown$ „**Service**“.
6. Bestätigen Sie mit **OK**.
7. Wählen Sie mit **OK** den Einstellwert für „**Regler-Offset**“ aus.
8. Stellen Sie mit $\blacktriangle/\blacktriangledown$ den gewünschten Wert ein.
Einstellbereich: - 3,0 bis +3,0
9. Bestätigen Sie mit **OK**.

Weitere Einstellungen

Reglerverhalten

Der Hysterese-Regler ist voreingestellt. Der Wert für die Hysterese beeinflusst den Ein- und Ausschaltzeitpunkt für „Heizen“ bzw. „nicht heizen“.

Beispiel:





Raumtemperatur-Sollwert: 21 °C

Hysterese: 0,6 °C (Auslieferungszustand)



Einstellbereich: 0,2 bis 1,0 °C

Sobald der Raumtemperatur-Istwert 21,3 °C überschreitet, schaltet die Beheizung aus. Sobald der Raumtemperatur-Istwert 20,7 °C unterschreitet, schaltet die Beheizung ein.

Sie können das Reglerverhalten ändern, indem Sie den Wert für die Hysterese ändern. Falls Ihr System träge reagiert, stellen Sie einen niedrigeren Wert ein.

1. Öffnen Sie die Klappe.
2. Drücken Sie 2 mal .
3. Wählen Sie mit  „Einstellungen“.
4. Bestätigen Sie mit **OK**.
5. Wählen Sie mit  „Service“.
6. Bestätigen Sie mit **OK**.
7. Stellen Sie mit  den gewünschten Wert für Hysterese ein.
8. Bestätigen Sie 2 mal mit **OK**.

Temperaturen und weitere Einstellungen abfragen

1. Drücken Sie .
2. Mit / rufen Sie die aktuelle Solltemperatur auf.

Folgende Angaben erscheinen im Display:

- Raumtemperatur
- Datum und Uhrzeit
- Aktuelles Programm
- Wochentag

Zeitprogramme abfragen

Zeitprogramm des aktuellen Tages für Prog 1 bis Prog 3



Im Display sehen Sie auf einem Zeitstrahl die Schaltzeiten des aktuellen Tages.

Von 06:00 (A) bis 22:00 Uhr (B) erfolgt Raumbeheizung mit normaler Raumtemperatur und von 22.00 bis 6.00 Uhr Raumbeheizung mit reduzierter Raumtemperatur.

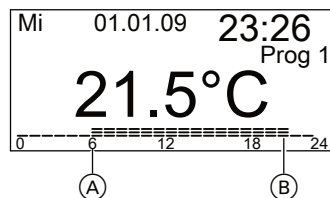
Beispiel:



Ferienprogramm abfragen (falls eingegeben)

1. Öffnen Sie die Klappe.
2. Drücken Sie 2 mal .
3. Wählen Sie mit / „Ferien“.
4. Bestätigen Sie mit **OK**.
Beginn und Ende eines eingestellten
Ferienzeitraums werden angezeigt.

Was ist zu tun?

Räume zu kalt

Ursache	Behebung
Die Vitotrol 100 ist falsch eingestellt.	Prüfen und korrigieren Sie ggf. die Einstellungen: <ul style="list-style-type: none">■ Programm (siehe Seite 12)■ Raumtemperatur (siehe Seite 15)■ Uhrzeit (siehe Seite 20)

Hinweis

Weitere Ursachen siehe Bedienungsanleitung des Heizkessels

Räume zu warm

Ursache	Behebung
Die Vitotrol 100 ist falsch eingestellt.	Prüfen und korrigieren Sie ggf. die Einstellungen: <ul style="list-style-type: none">■ Programm (siehe Seite 12)■ Raumtemperatur (siehe Seite 15)■ Uhrzeit (siehe Seite 20)

Hinweis

Weitere Ursachen siehe Bedienungsanleitung des Heizkessels

blinkt im Display

Ursache	Behebung
Die Batterien sind verbraucht	Wechseln Sie die Batterien (siehe Seite 25). Entsorgung Batterien/Akkus gehören nicht in den Hausmüll. Geben Sie bitte verbrauchte Batterien/Akkus bei den dafür eingerichteten Sammelstellen ab.

Batterien wechseln

- Verwenden Sie nicht schadstoffhaltige Alkaline Batterien, 1,5-V-Mignon-Alkalinezellen, Typ LR6/AA.
- Verwenden Sie keine wiederaufladbaren Batterien.
- Tauschen Sie **beide** Batterien alle 1,5 Jahre aus.

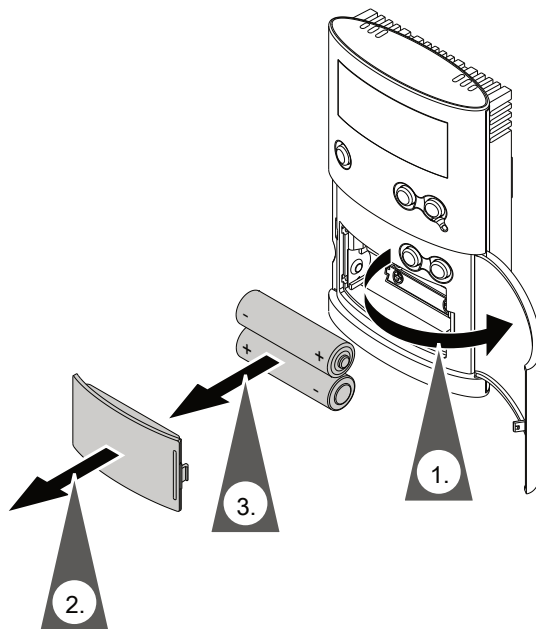

Die Vitotrol 100 hat eine Gangreserve von 3 min. Falls Sie die Batterien innerhalb dieser Zeit austauschen, bleiben alle eingestellten Daten erhalten. Bei Überschreiten der Gangreserve müssen Sie einen Reset durchführen (siehe folgendes Kapitel).

Was ist zu tun?

Batterien wechseln (Fortsetzung)

Reset

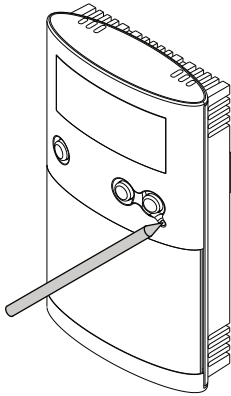

Betätigen Sie mit einem geeigneten Gegenstand den Reset-Knopf. Nach einem Reset müssen Sie Sprache, Uhrzeit, Datum und ggf. weitere Einstellungen neu eingeben.

Konformitätserklärung

Wir, die Viessmann Werke GmbH & Co KG, D-35107 Allendorf, erklären in alleiniger Verantwortung, dass das Produkt **Vitotrol 100, Typ UTDB** mit den folgenden Normen übereinstimmt:

EN 60730-1: 2000 + A1:2004 + A11:2002 + A12:2003 + A13:2004 + A14:2005 + A15:2007 + A16:2007

EN 60730-2-9: 2002 + A1:2003 + A11:2003 + A12:2004 + A2:2005

EN 55014-1: 2006

Gemäß den Bestimmungen folgender Richtlinien wird dieses Produkt mit **CE** gekennzeichnet:

2004/108/EG

2006/95/EG

Allendorf, den 1. Juli 2009

Viessmann Werke GmbH & Co KG



ppa. Manfred Sommer

Instandhaltung

Reinigung

Das Gerät können Sie mit einem handelsüblichen Haushaltsreiniger (kein Scheuermittel) reinigen.

Tipps zum Energiesparen

Sie können mit folgenden Maßnahmen zusätzlich Energie sparen.

- Richtiges Lüften.
Fenster kurzzeitig ganz öffnen und dabei die Thermostatventile schließen.
- Nicht überheizen, eine Raumtemperatur von 20 °C anstreben, jedes Grad Raumtemperatur weniger spart bis zu 6 % Heizkosten.
- Roll-Läden (falls vorhanden) an den Fenstern bei einbrechender Dunkelheit schließen.
- Einstellmöglichkeiten der Fernbedienung nutzen, z. B. normale Raumtemperatur im Wechsel mit reduzierter Raumtemperatur.

Stichwortverzeichnis

Stichwortverzeichnis

B		R	
Bedien- und Anzeigeelemente.....	9	Reglerverhalten.....	22
		Reinigung.....	28
E		S	
Einstellungen		Schaltpunkte.....	15
– abfragen.....	23	Selbsthilfe.....	24
Energiesparen.....	17, 18, 29	Sparbetrieb.....	9
		– beenden.....	19
F		– einstellen.....	19
Ferienprogramm		Sprache.....	20
– abfragen.....	23	T	
– beenden.....	17	Temperaturabgleich.....	21
– einstellen.....	17	Temperaturen	
		– abfragen.....	23
H		Temperaturen vorübergehend ändern	18
Heizzeiten.....	15	U	
I		Uhrzeit und Datum.....	20
Individuelles Zeitprogramm		Urlaub.....	17
– einstellen.....	15	W	
K		Wandabgleich.....	21
Konformitätserklärung.....	27	Z	
P		Zeitprogramme abfragen.....	23
Partybetrieb.....	9		
Partybetrieb einstellen.....	18		
Programmname.....	21		

5583 878

31



Gültigkeitshinweis

Herstell-Nr.:
7426465 (WE)

Ihr Ansprechpartner

Für Rückfragen oder Wartungs- und Instandsetzungsarbeiten an Ihrer Heizungsanlage wenden Sie sich bitte an Ihren Heizungsfachbetrieb. Heizungsfachbetriebe in Ihrer Nähe finden Sie z.B. unter www.viessmann.de im Internet.

Viessmann Werke GmbH & Co KG
D-35107 Allendorf

Technische Änderungen vorbehalten!
5583 878