

Bedienungsanleitung für den Anlagenbetreiber

VIESSMANN

Raumthermostat
Typ UTD



VITOTROL 100

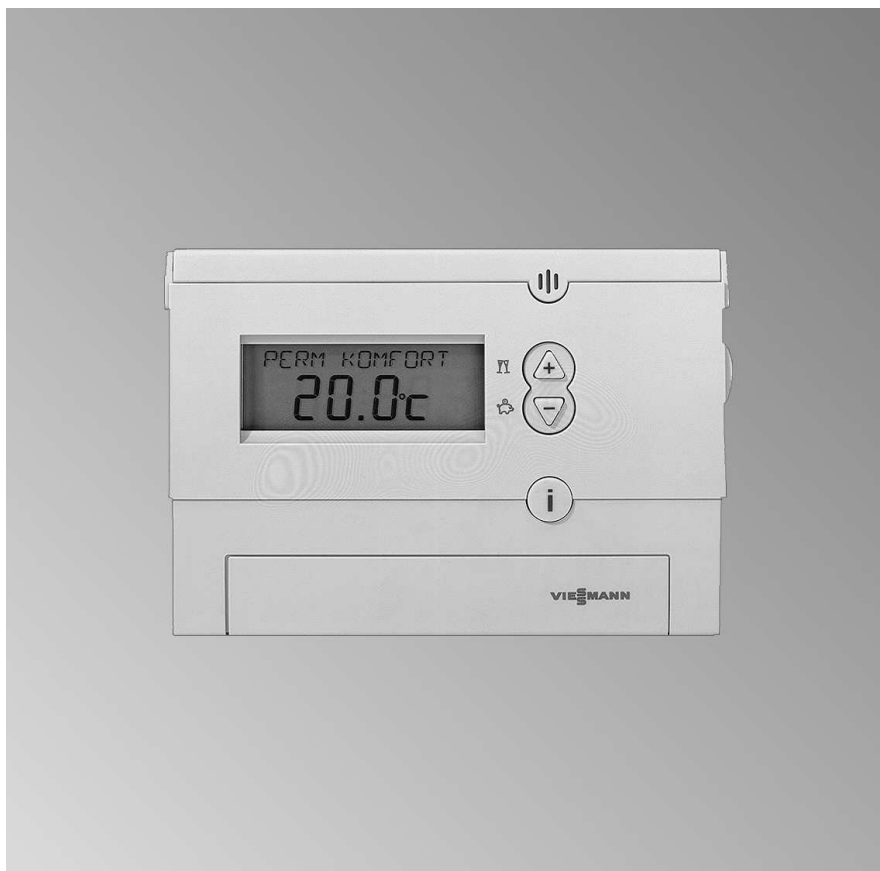

Für Ihre Sicherheit



Bitte befolgen Sie diese Sicherheitshinweise genau, um Gefahren und Schäden für Menschen und Sachwerte auszuschließen.

Erläuterung der Sicherheitshinweise



Gefahr

Dieses Zeichen warnt vor Personenschäden.



Achtung

Dieses Zeichen warnt vor Sach- und Umweltschäden.

Hinweis

Angaben mit dem Wort *Hinweis* enthalten Zusatzinformationen.

Zielgruppe

Diese Bedienungsanleitung richtet sich an die Bediener der Heizungsanlage.



Gefahr

Unsachgemäß durchgeführte Arbeiten an der Heizungsanlage können zu lebensbedrohenden Unfällen führen.

- Arbeiten an Gasinstallationen dürfen nur von Installateuren vorgenommen werden, die vom zuständigen Gasversorgungsunternehmen dazu berechtigt sind.
- Elektroarbeiten dürfen nur von Elektrofachkräften durchgeführt werden.

Verhalten bei Gasgeruch



Gefahr

Austretendes Gas kann zu Explosionen führen, die schwerste Verletzungen zur Folge haben.

- Nicht rauchen! Offenes Feuer und Funkenbildung verhindern. Niemals Schalter von Licht und Elektrogeräten betätigen.
- Gasabsperrhahn schließen.
- Fenster und Türen öffnen.
- Personen aus der Gefahrenzone entfernen.
- Gas- und Elektroversorgungsunternehmen und Fachbetrieb von außerhalb des Gebäudes benachrichtigen.
- Stromversorgung zum Gebäude von sicherer Stelle (außerhalb des Gebäudes) unterbrechen lassen.

Verhalten bei Abgasgeruch



Gefahr

Abgase können zu lebensbedrohenden Vergiftungen führen.

- Heizungsanlage abschalten.
- Aufstellort belüften.
- Türen in Wohnräumen schließen.

Für Ihre Sicherheit (Fortsetzung)

Verhalten bei Brand



Gefahr

Bei Feuer besteht Verbrennungs- und Explosionsgefahr.

- Heizungsanlage abschalten.
- Absperrventile in den Brennstoffleitungen schließen.
- Benutzen Sie einen geprüften Feuerlöscher der Brandklassen ABC.

Bedingungen an den Heizungsraum



Achtung

Unzulässige Umgebungsbedingungen können Schäden an der Heizungsanlage verursachen und einen sicheren Betrieb gefährden.

- Umgebungstemperaturen größer 0 °C und kleiner 35 °C gewährleisten.
- Luftverunreinigungen durch Halogenkohlenwasserstoffe (z.B. enthalten in Farben, Lösungs- und Reinigungsmitteln) und starken Staubanfall (z.B. durch Schleifarbeiten) vermeiden.
- Dauerhaft hohe Luftfeuchtigkeit (z.B. durch permanente Wäschetrocknung) vermeiden.
- Vorhandene Zuluftöffnungen nicht verschließen.

Zusatzkomponenten, Ersatz- und Verschleißteile



Achtung

Komponenten, die nicht mit der Heizungsanlage geprüft wurden, können Schäden an der Heizungsanlage hervorrufen oder deren Funktionen beeinträchtigen.

Anbau bzw. Austausch ausschließlich durch den Fachbetrieb vornehmen lassen.

Inhaltsverzeichnis

Wo Sie bedienen

Übersicht der Bedien- und Anzeigeelemente	6
■ Abdeckklappe öffnen	6
■ Funktionen	7
■ Symbole im Display	8

Raumtemperatur einstellen

Programm wählen	9
Raumtemperatur dauerhaft einstellen	12
■ Individuelles Zeitprogramm einstellen (P3)	13
Raumtemperatur nur für einige Tage ändern	17
■ Ferienprogramm einstellen	18
Raumtemperatur nur für einige Stunden ändern	19
■ Änderung mit Tasten (+)/(-)	19
■ Sparbetrieb einstellen	20
■ Partybetrieb einstellen	20

Weitere Einstellungen

Uhrzeit und Datum	22
Sprache einstellen	23
Anzeigevariante	23
Wandabgleich	24
Reglerverhalten	25

Abfragemöglichkeiten

Temperaturen und weitere Einstellungen abfragen	26
Zeitprogramme abfragen	26
■ Zeitprogramm des aktuellen Tages für P1, P2, P3	26
■ Zeitprogramm der gesamten Woche für P1 und P2	26
■ Zeitprogramm der gesamten Woche für P3	27
Ferienprogramm abfragen	27

Was ist zu tun?

Räume zu kalt	29
Räume zu warm	29
🔊 blinkt im Display	29
Batterien wechseln	30

Instandhaltung

Reinigung	32
-----------------	----

Tipps zum Energiesparen	33
--------------------------------------	-----------

Inhaltsverzeichnis (Fortsetzung)

Stichwortverzeichnis 34

Wo Sie bedienen

Übersicht der Bedien- und Anzeigeelemente

Abdeckklappe öffnen

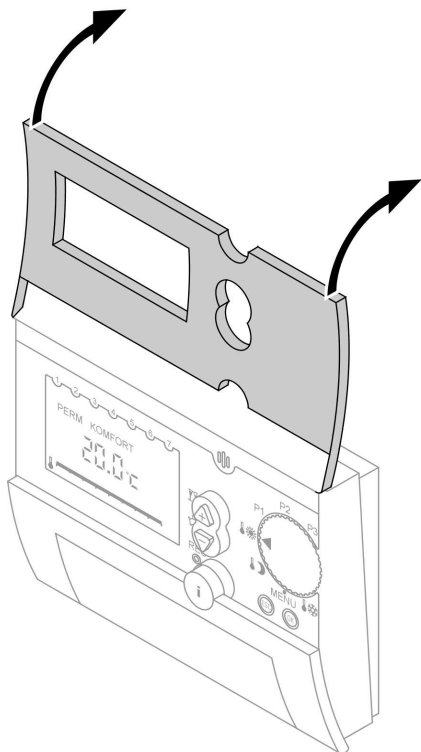

Übersicht der Bedien- und Anzeigeelemente (Fortsetzung)

Funktionen

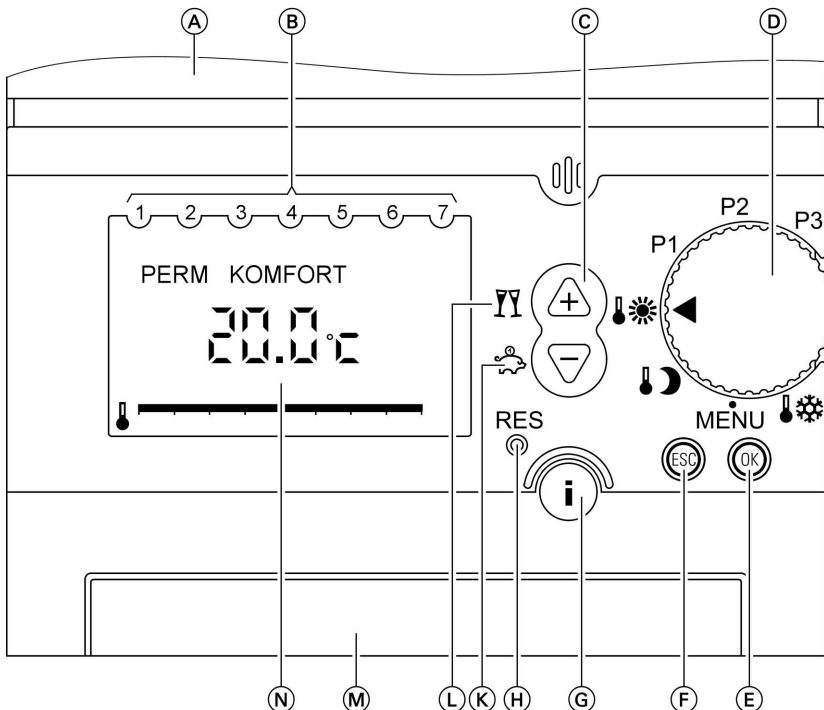

- | | |
|---|--|
| Ⓐ Abdeckklappe geöffnet | Ⓗ Reset (nur für Sprache, Uhrzeit und Datum) |
| Ⓑ Wochentage (1 ≙ Montag, usw.) | Ⓚ Sparbetrieb (Seite 20) oder Wertänderung |
| Ⓒ Einstellungsänderungen | Ⓛ Partybetrieb (Seite 20) oder Wertänderung |
| Ⓓ Drehschalter für Programm-Auswahl (Seite 9) | Ⓜ Batteriefach |
| Ⓔ Bestätigung | Ⓝ Mögliche Anzeigen im Display (Seite 23) |
| Ⓕ Abbruch von Eingaben | |
| Ⓖ Information (Seite 26) | |

Übersicht der Bedien- und Anzeigeelemente (Fortsetzung)

Symbole im Display

Die Symbole erscheinen nicht ständig, sondern abhängig vom Betriebszustand.

Blinkende Werte im Display weisen darauf hin, dass Änderungen vorgenommen werden können.

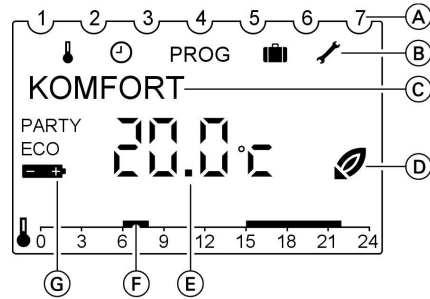

- (A) Wochentage (1 ≙ Montag, usw.)
- (B) **Menüzeile:**
 - ↓ Solltemperatur
 - ⌚ Uhrzeit und Datum
 - PROG Individuelles Zeitprogramm P3
 - 📅 Ferienprogramm
 - 🔧 Serviceeinstellungen
- (C) Textzeile
Anzeige abhängig von Menüebene und eingestellter Anzeigevariante (Seite 23)
- (D) **Betriebsanzeige:**
 - 🔥 Wärmeanforderung
- (E) Anzeige abhängig von eingestellter Anzeigevariante (Seite 23) und Funktionsart
Raumtemperatur-Istwert oder Uhrzeit
- (F) Heizzeit des gewählten Zeitprogramms, dargestellt als Zeitstrahl
- (G) PARTY Partybetrieb aktiv
ECO Sparbetrieb aktiv
🔋 Batterie wechseln

Programm wählen

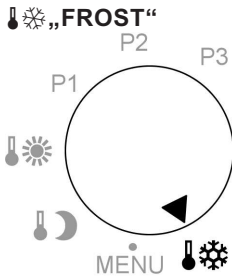

Falls die Raumtemperatur unter die eingestellte Frostschutztemperatur „**FROST**“ sinkt, erfolgt Raumbeheizung.
Auslieferungszustand 6 °C.
Änderung der Frostschutztemperatur siehe Seite 12.

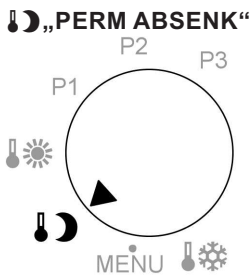

Raumbeheizung erfolgt dauernd mit der reduzierten Raumtemperatur „**ABSENK**“.
Auslieferungszustand 17 °C.
Änderung der reduzierten Raumtemperatur siehe Seite 12.

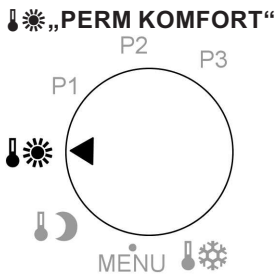

Raumbeheizung erfolgt dauernd mit der normalen Raumtemperatur „**KOMFORT**“.
Auslieferungszustand 20 °C.
Änderung der normalen Raumtemperatur siehe Seite 12.

Raumtemperatur einstellen

Programm wählen (Fortsetzung)

Programm P1

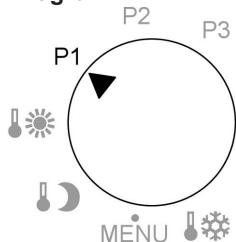

Raumbeheizung erfolgt gemäß folgendem Zeitprogramm (fest eingestellt):

Montag bis Freitag

- 6.00 bis 22.00 Uhr:
Raumbeheizung mit normaler Raumtemperatur („**KOMFORT**“)
- 22.00 bis 6.00 Uhr:
Raumbeheizung mit reduzierter Raumtemperatur („**ABSENK**“)

Samstag und Sonntag

- 7.00 bis 23.00 Uhr:
Raumbeheizung mit normaler Raumtemperatur („**KOMFORT**“)
- 23.00 bis 7.00 Uhr:
Raumbeheizung mit reduzierter Raumtemperatur („**ABSENK**“)

Änderung der normalen und reduzierten Raumtemperatur siehe Seite 12.

Programm wählen (Fortsetzung)

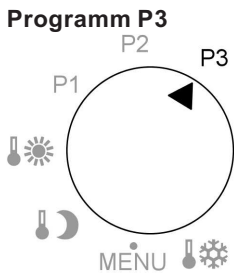
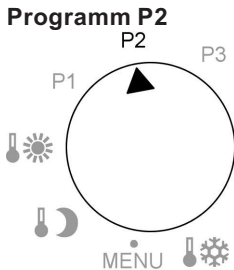

Raumbeheizung erfolgt gemäß folgendem Zeitprogramm (fest eingestellt):

Montag bis Freitag

- 6.00 bis 8.00 Uhr und 16.00 bis 22.00 Uhr:
Raumbeheizung mit normaler Raumtemperatur („**KOMFORT**“)
- 8.00 bis 16.00 Uhr und 22.00 bis 6.00 Uhr:
Raumbeheizung mit reduzierter Raumtemperatur („**ABSENK**“)

Samstag und Sonntag

- 7.00 bis 23.00 Uhr:
Raumbeheizung mit normaler Raumtemperatur („**KOMFORT**“)
- 23.00 bis 7.00 Uhr:
Raumbeheizung mit reduzierter Raumtemperatur („**ABSENK**“)

Änderung der normalen und reduzierten Raumtemperatur siehe Seite 12.

Raumbeheizung erfolgt gemäß individuell einstellbarem Zeitprogramm, siehe Seite 13.

Raumtemperatur dauerhaft einstellen

Sie können 3 Temperaturwerte einstellen:

■ Normale Raumtemperatur „**KOMFORT**“

Einstellbereich: 16,2 bis 30 °C

■ Reduzierte Raumtemperatur „**ABSENK**“

Einstellbereich: 10 bis 20,8 °C

■ Frostschutztemperatur „**FROST**“

Einstellbereich: 6 bis 10 °C

Drücken Sie folgende Tasten:

1. Stellen Sie den Drehschalter für Programm-Auswahl auf „MENU“, „**SOLLTEMP**“ erscheint und das Symbol „↓“ blinkt.

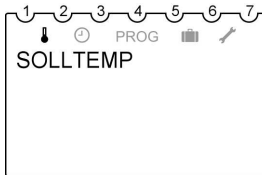

2. **OK** zur Bestätigung. „**KOMFORT**“ erscheint und die Temperatur blinkt.

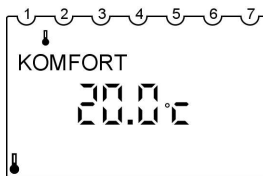

3. **+/-** bis gewünschter Wert erscheint.
4. **OK** zur Bestätigung, im Display erscheint „**ABSENK**“ und die Temperatur blinkt.

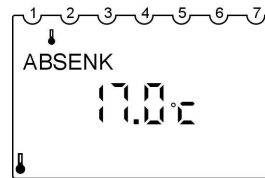

5. **+/-** bis gewünschter Wert erscheint.
6. **OK** zur Bestätigung, im Display erscheint „**FROST**“ und die Temperatur blinkt.

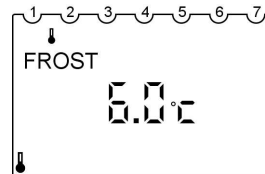

7. **+/-** bis gewünschter Wert erscheint.
8. **OK** zur Bestätigung, „**ENDE**“ erscheint.
9. Stellen Sie den Drehschalter auf das gewünschte Programm.

Raumtemperatur dauerhaft einstellen (Fortsetzung)

Individuelles Zeitprogramm einstellen (P3)

Schaltpunkte für Heizzeiten einstellen

Schaltpunkte müssen für die ganze Woche eingegeben werden. Für jeden Schaltpunkt müssen die Uhrzeit und die Temperatur (normale/reduzierte Raumtemperatur, Frostschutztemperatur) eingegeben werden (siehe Beispiel). Sie können max. 26 Schaltpunkte einstellen.

Sie haben verschiedene Eingabemöglichkeiten:

- „**MO–FR**“ für Montag bis Freitag gleiche Schaltpunkte
- „**SA–SO**“ für Samstag und Sonntag gleiche Schaltpunkte

Beispiel

Sie wollen Montag bis Freitag und am Sonntag von 8.00 bis 22.00 Uhr sowie am Samstag von 9.00 bis 23.00 Uhr Raumbeheizung mit normaler Raumtemperatur, in der übrigen Zeit Raumbeheizung mit reduzierter Raumtemperatur.

- „**TAEGLICH**“ für alle Wochentage gleiche Schaltpunkte
 - „**EINZELTAG**“ für einzelne Tage unterschiedliche Schaltpunkte
- Falls Sie nach der Einstellung Schaltpunkte für einzelne Tage ändern möchten, müssen Sie zuerst die bereits eingestellten Schaltpunkte für diesen Tag löschen. Danach geben Sie neue Schaltpunkte für den einzelnen Wochentag („**EINZELTAG**“) ein.

Dies erfordert folgende Vorgehensweise:

1. Für Montag bis Sonntag („**TAEGLICH**“):
Einstellen der Schaltpunkte
8.00 Uhr und 22.00 Uhr
2. Für den „**EINZELTAG**“ Samstag:
Löschen der Schaltpunkte 8.00 Uhr und 22.00 Uhr
3. Für den „**EINZELTAG**“ Samstag:
Einstellen der Schaltpunkte
9.00 Uhr und 23.00 Uhr

Raumtemperatur dauerhaft einstellen (Fortsetzung)

Zu 1.) Einstellungen für „TAEGLICH“

Stellen Sie den Drehschalter für Programm-Auswahl auf „MENU“ und drücken Sie folgende Tasten:

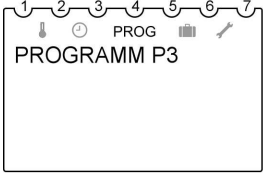







1. \oplus bis „**PROGRAMM P3**“ erscheint, das Symbol „PROG“ blinkt.
- 
2. $\textcircled{\text{OK}}$ zur Bestätigung, „**NEU**“ blinkt.
 3. $\textcircled{\text{OK}}$ für kurze Zeit erscheint die Anzeige der freien Speicherplätze (max. 26), danach blinkt „**MO-FR**“.
 4. \oplus/\ominus bis „**TAEGLICH**“ erscheint.
 5. $\textcircled{\text{OK}}$ zur Bestätigung, „**STUNDE**“ blinkt.
 6. \oplus/\ominus bis „8“ (8.00 Uhr) erscheint.
 7. $\textcircled{\text{OK}}$ zur Bestätigung, „**MINUTE**“ blinkt.

8. \oplus/\ominus bis „00“ (8.00 Uhr) erscheint.
9. $\textcircled{\text{OK}}$ zur Bestätigung, „**KOMFORT**“ blinkt.
10. $\textcircled{\text{OK}}$ zur Bestätigung, „**ENDE**“ erscheint und ca. 3 s später blinkt „**NEU**“.
11. $\textcircled{\text{OK}}$ zur Bestätigung, für kurze Zeit erscheint die Anzeige der freien Speicherplätze (max. 25), danach blinkt „**TAEGLICH**“.
12. $\textcircled{\text{OK}}$ zur Bestätigung, „**STUNDE**“ blinkt.
13. \oplus/\ominus bis „22“ (22.00 Uhr) erscheint.
14. $\textcircled{\text{OK}}$ zur Bestätigung, „**MINUTE**“ blinkt.
15. \oplus/\ominus bis „00“ (22.00 Uhr) erscheint.
16. $\textcircled{\text{OK}}$ zur Bestätigung, „**ABSENK**“ blinkt.
17. $\textcircled{\text{OK}}$ zur Bestätigung, „**ENDE**“ erscheint und ca. 3 s später blinkt „**NEU**“.

Raumtemperatur dauerhaft einstellen (Fortsetzung)











Zu 2.) Löschen der Einstellungen für „EINZELTAG“ Samstag

Direkte Fortsetzung der vorhergehenden Tastenfolge (letzter Schritt 17.:  zur Bestätigung, ... „NEU“ blinkt):

1.  bis „LOESCHEN“ erscheint.
2.  zur Bestätigung, „EINZELN“ blinkt.
3.  zur Bestätigung, der erste Schaltpunkt für Montag erscheint.
4.  bis zur Auswahl des Schaltpunkts „Samstag 8:00 Uhr“.
5.  zur Bestätigung, „LOESCHEN“ blinkt.
6.  zur Bestätigung, der gewählte Schaltpunkt wurde gelöscht, der nächste Schaltpunkt „Samstag 22:00 Uhr“ erscheint.
7.  zur Bestätigung, „LOESCHEN“ blinkt.
8.  zur Bestätigung, der gewählte Schaltpunkt wurde gelöscht, der nächste Schaltpunkt „Sonntag 8:00 Uhr“ erscheint.
9.  bis „ENDE“ erscheint. Ca. 3 s später erscheint „PROGRAMM P3“, das Symbol „PROG“ blinkt.

Zu 3.) Einstellungen für „EINZELTAG“ Samstag









Direkte Fortsetzung der vorhergehenden Tastenfolge (letzter Schritt 9.:  bis „ENDE“ erscheint. ... „PROG“ blinkt):

1.  zur Bestätigung, „NEU“ blinkt.
2.  zur Bestätigung, warten bis „MO-FR“ blinkt.
3.  bis „EINZELTAG“ erscheint.
4.  zur Bestätigung, „MONTAG“ erscheint.
5.  bis „SAMSTAG“ erscheint.
6.  zur Bestätigung, „STUNDE“ blinkt.
7.  bis „9“ (9.00 Uhr) erscheint.
8.  zur Bestätigung, „MINUTE“ blinkt.
9.  bis „00“ (9.00 Uhr) erscheint.
10.  zur Bestätigung, „KOMFORT“ erscheint.



Raumtemperatur einstellen

Raumtemperatur dauerhaft einstellen (Fortsetzung)







11.  zur Bestätigung, „**ENDE**“ erscheint und ca. 3 s später blinkt „**NEU**“.
12.  zur Bestätigung, warten bis „**EINZELTAG**“ blinkt.
13.  zur Bestätigung, „**MON-TAG**“ erscheint.
14.  bis „**SAMSTAG**“ erscheint.
15.  zur Bestätigung, „**STUNDE**“ blinkt.
16.  bis „23“ (23.00 Uhr) erscheint.
17.  zur Bestätigung, „**MINUTE**“ blinkt.
18.  bis „00“ (23.00 Uhr) erscheint.
19.  zur Bestätigung, „**ABSENK**“ erscheint.
20.  zur Bestätigung, „**ENDE**“ erscheint und ca. 3 s später blinkt „**NEU**“.
21.  bis „**ENDE**“ erscheint.
22.  zur Bestätigung.
23. Stellen Sie den Drehschalter auf „P3“; auf einem Zeitstrahl werden die eingestellten Schaltpunkte angezeigt.

Schaltpunkte löschen

Sie können alle Schaltpunkte gleichzeitig oder einzelne Schaltpunkte löschen.



Einzelne Schaltpunkte löschen

Stellen Sie den Drehschalter für Programm-Auswahl auf „MENU“ und drücken Sie folgende Tasten:

1.  bis „**PROGRAMM P3**“ erscheint.
2.  zur Bestätigung.
3.  bis „**LOESCHEN**“ erscheint.
4.  zur Bestätigung, „**EINZELN**“ blinkt.
5.  zur Bestätigung, der erste Schaltpunkt für Montag erscheint.
6.  bis zur Auswahl des Schaltpunkts am gewünschten Wochentag.
7.  zur Bestätigung, „**LOESCHEN**“ blinkt.









Raumtemperatur dauerhaft einstellen (Fortsetzung)

8.  zur Bestätigung, der gewählte Schaltpunkt wurde gelöscht, der nächste Schaltpunkt erscheint.
9.  falls Sie weitere Schaltpunkte löschen möchten, oder
 solange, bis „**ENDE**“ erscheint.
10. Stellen Sie den Drehschalter auf das gewünschte Programm.



Alle Schaltpunkte löschen

Stellen Sie den Drehschalter für Programm-Auswahl auf „MENU“ und drücken Sie folgende Tasten:

1.  bis „**PROGRAMM P3**“ erscheint.
2.  zur Bestätigung.
3.  bis „**LOESCHEN**“ erscheint.
4.  zur Bestätigung, „**EINZELN**“ blinkt.
5.  bis „**ALLES**“ erscheint.
6.  zur Bestätigung, „**BESTAETIGEN**“ blinkt.
7.  zur Bestätigung, alle Schaltpunkte wurden gelöscht.
8. Stellen Sie den Drehschalter auf das gewünschte Programm.

Raumtemperatur nur für einige Tage ändern

Während der Urlaubszeit haben Sie folgende Möglichkeiten Energie zu sparen:

- Sie können die Raumbeheizung ganz ausschalten, indem Sie den Drehschalter für Programm-Auswahl auf Frostschutzbetrieb „“ stellen.
oder
- Sie können die Raumbeheizung auf minimalen Energieverbrauch einstellen (z.B. damit die Zimmerpflanzen nicht erfrieren). Dazu wählen Sie das Ferienprogramm „“.

Raumtemperatur nur für einige Tage ändern (Fortsetzung)

Ferienprogramm einstellen

Stellen Sie den Drehschalter für Programm-Auswahl auf „MENU“ und drücken Sie folgende Tasten:

1. \oplus/\ominus bis „**FERIEN**“ erscheint.
2. OK zur Bestätigung, für kurze Zeit erscheint „**START-DATUM**“.
3. \oplus/\ominus für die Eingabe des Start- und End-Zeitpunkts „**JAHR**“, „**MONAT**“, „**TAG**“, „**STUNDE**“.
4. OK jeweils zur Bestätigung.
5. \oplus/\ominus bis zur Auswahl der Temperatur während des Ferienprogramms „**FROST**“, „**ABSENK**“ oder „**KOMFORT**“.
6. OK zur Bestätigung, für kurze Zeit erscheint „**ENDE**“.
7. Stellen Sie den Drehschalter auf das gewünschte Programm. Sobald der Start-Zeitpunkt erreicht ist, erscheint z.B. folgende Anzeige:

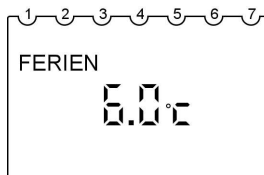

Hinweis

Falls Sie die in „**FROST**“, „**ABSENK**“ oder „**KOMFORT**“ eingestellten Temperaturen für das Ferienprogramm ändern möchten, gehen Sie wie auf Seite 12 beschrieben vor. Die geänderte Temperatur gilt auch nach Ablauf des Ferienprogramms und muss, falls gewünscht, wieder geändert werden.

Ferienprogramm beenden

- Das Ferienprogramm endet automatisch nach dem Erreichen des End-Zeitpunktes.
- Falls Sie das Ferienprogramm vorzeitig löschen möchten, stellen Sie den Drehschalter für Programm-Auswahl auf „MENU“ und drücken Sie folgende Tasten:

1. \oplus/\ominus bis „**FERIEN**“ erscheint, das Symbol „“ blinkt.
2. OK zur Bestätigung, „**ABFRAGEN**“ erscheint.
3. \oplus/\ominus bis „**LOESCHEN**“ erscheint.
4. OK zur Bestätigung.
5. Stellen Sie den Drehschalter auf das gewünschte Programm.

Raumtemperatur nur für einige Stunden ändern

Mit den folgenden Funktionen können Sie die Raumtemperatur für einige Stunden ändern, ohne die Einstellungen dauerhaft zu verändern.

Sie möchten außerplanmäßig die Raumtemperatur erhöhen:

- In allen Programmen erhöhen Sie die Raumtemperatur mit der Taste ⊕ (siehe Seite 19).
- In den Programmen „P1“, „P2“ und „P3“ wählen Sie den Partybetrieb „P1“ (siehe Seite 20).

Sie möchten außerplanmäßig die Raumtemperatur absenken:

- In allen Programmen senken Sie die Raumtemperatur mit der Taste ⊖ (siehe Seite 19).
- In den Programmen „P1“, „P2“ und „P3“ wählen Sie den Sparbetrieb „P1“ (siehe Seite 20).

Änderung mit Tasten ⊕/⊖

Die in allen Programmen vorgegebenen Temperaturen können Sie vorübergehend ändern. Die geänderte Temperatur bleibt bis zum nächsten Umschalten innerhalb eines Programms oder bis zum Wechsel in ein anderes Programm erhalten.

2. Bei geschlossener Abdeckklappe:
Ca. 1 min warten, bis Wert automatisch gespeichert ist.
oder
Bei geöffneter Abdeckklappe:
3. ⊙ zur Bestätigung.

Drücken Sie folgende Tasten:

1. ⊕/⊖ bis gewünschter Wert erscheint.



Raumtemperatur einstellen

Raumtemperatur nur für einige Stunden ändern (Fortsetzung)

Sparbetrieb einstellen

Im Sparbetrieb wird die normale Raumtemperatur automatisch auf die eingestellte reduzierte Raumtemperatur abgesenkt. Die geänderte Temperatur bleibt bis zum nächsten Umschalten innerhalb eines Programms oder bis zum Wechsel in ein anderes Programm erhalten.

Hinweis

Den Sparbetrieb können Sie nur in den Programmen „P1“, „P2“ und „P3“ einstellen.

Drücken Sie folgende Tasten:

1.  für ca. 4 s, „ECO“ und die eingestellte reduzierte Raumtemperatur erscheinen.

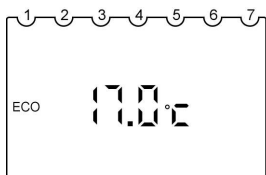

2.  falls Sie die Temperatur für den Sparbetrieb ändern möchten.

3. Bei geschlossener Abdeckklappe:
Ca. 1 min warten, bis Wert automatisch gespeichert ist.

oder

Bei geöffneter Abdeckklappe:

4.  zur Bestätigung.

Sparbetrieb beenden

- Der Sparbetrieb endet automatisch mit dem nächsten Umschalten auf Raumbeheizung mit reduzierter Raumtemperatur.
- Falls Sie den Sparbetrieb vorzeitig beenden möchten, drücken Sie erneut die Taste  für ca. 4 s.

Partybetrieb einstellen

Im Partybetrieb wird die reduzierte Raumtemperatur automatisch auf die eingestellte normale Raumtemperatur erhöht. Die geänderte Temperatur bleibt bis zum nächsten Umschalten innerhalb eines Programms oder bis zum Wechsel in ein anderes Programm erhalten.

Hinweis

Den Partybetrieb können Sie nur in den Programmen „P1“, „P2“ und „P3“ einstellen.

Raumtemperatur nur für einige Stunden ändern (Fortsetzung)

Drücken Sie folgende Tasten:

1. \oplus für ca. 4 s, „PARTY“ und die eingestellte normale Raumtemperatur erscheinen.

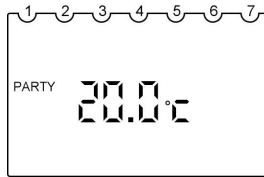

2. \oplus/\ominus falls Sie die Temperatur für den Partybetrieb ändern möchten.

3. Bei geschlossener Abdeckklappe:
Ca. 1 min warten, bis Wert automatisch gespeichert ist.
oder

$\textcircled{\text{OK}}$ zur Bestätigung, bei geöffneter Abdeckklappe.

Partybetrieb beenden

- Der Partybetrieb endet automatisch mit dem nächsten Umschalten auf Raumbeheizung mit normaler Raumtemperatur.
- Falls Sie den Partybetrieb vorzeitig beenden möchten, drücken Sie erneut die Taste \oplus für ca. 4 s.

Uhrzeit und Datum

Stellen Sie den Drehschalter für Programm-Auswahl auf „MENU“ und drücken Sie folgende Tasten:

1. \oplus/\ominus bis „UHR/DATUM“ erscheint, das Symbol „ \ominus “ blinkt.



2. OK zur Bestätigung, die momentane Uhrzeit blinkt.
3. \oplus/\ominus für die Eingaben „STUNDE“, „MINUTE“, „JAHR“, „MONAT“ und „TAG“.
4. OK jeweils zur Bestätigung.
5. \oplus/\ominus für Auswahl „ENDE“ oder ohne bzw. mit automatischer Umstellung Sommer-/Winterzeit „OHNE SOWI“ bzw. „MIT SOWI“.
6. OK zur Bestätigung. Falls Sie „MIT SOWI“ gewählt haben, erscheint „EUROPA“.

7. \oplus/\ominus für Länderauswahl **oder** „FREIE REGEL“.
8. OK zur Bestätigung. Falls Sie „FREIE REGEL“ gewählt haben, erscheint „MONAT SO“.
9. \oplus/\ominus für die Eingaben Datum und Uhrzeit für die Zeitpunkte der Umschaltung auf Sommer-/Winterzeit „MONAT SO“, „WOCHE SO“, „STUNDE“, „MONAT WI“, „WOCHE WI“.

Hinweis

„WOCHE SO“ und „WOCHE WI“ kennzeichnen das Wochenende innerhalb des gewählten Monats. Die Uhrzeit für die Umschaltung auf Winterzeit wird von der Sommerzeit übernommen („STUNDE“).

10. OK jeweils zur Bestätigung.
11. Stellen Sie den Drehschalter auf das gewünschte Programm.

Sprache einstellen

Stellen Sie den Drehschalter für Programm-Auswahl auf „MENU“ und drücken Sie folgende Tasten:

1. \oplus/\ominus bis „**SERVICE**“ erscheint, das Symbol „/“ blinkt.
2. OK zur Bestätigung, „**DISPLAY**“ blinkt.
3. \oplus/\ominus bis „**SPRACHE**“ erscheint.
4. OK zur Bestätigung, die eingestellte Sprache blinkt.
5. \oplus/\ominus bis gewünschte Sprache erscheint.
6. OK zur Bestätigung.
7. Stellen Sie den Drehschalter auf das gewünschte Programm.

Anzeigevariante

Die Anzeige im Display bei den einzelnen Drehschalterpositionen richtet sich nach der eingestellten Anzeigevariante (siehe Tabelle).

Beispiel:

Drehschalter auf „P1“ bei Anzeigevariante 2

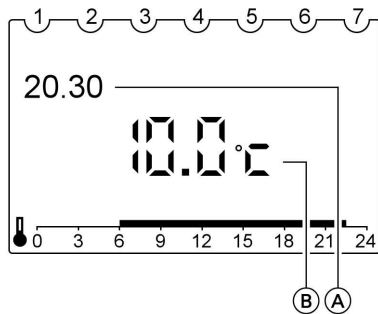

- A Uhrzeit
- B Solltemperatur

Drehschalter auf „↓☀“ bei Anzeigevariante 3

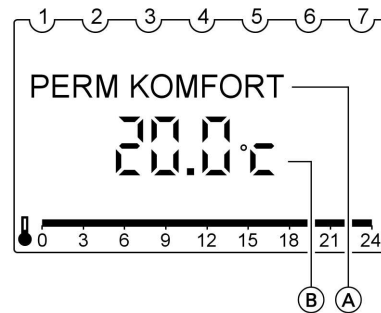

- A Programm
- B Solltemperatur

Anzeigevariante (Fortsetzung)

Anzeige	Position Drehschalter P1, P2, P3					Position Drehschalter ☀️, 🌙, ⚙️				
	Anzeigevariante					Anzeigevariante				
	1	2	3	4	5	1	2	3	4	5
Uhrzeit	X	X			X					X
Solltemp.		X	X	X			X	X		
Isttemp.	X			X	X	X			X	
Programm						X	X	X	X	X

Stellen Sie den Drehschalter für Programm-Auswahl auf „MENU“ und drücken Sie folgende Tasten:

1. \oplus/\ominus bis „SERVICE“ erscheint, das Symbol „↗“ blinkt.
2. OK zur Bestätigung, „DISPLAY“ blinkt.
3. OK zur Bestätigung.
4. \oplus/\ominus bis gewünschte Variante erscheint.
5. OK zur Bestätigung.
6. Stellen Sie den Drehschalter auf das gewünschte Programm.

Wandabgleich

Falls Ihre Vitotrol 100 an einem ungünstigen Montageort, z.B. an einer Außenwand oder in der Nähe eines Kamins, montiert ist, kann die angezeigte Raumtemperatur von der tatsächlichen Raumtemperatur abweichen. Diese Temperaturabweichung können Sie mit einem Korrekturwert ausgleichen.

Beispiel:

Die an der Vitotrol 100 angezeigte Raumtemperatur ist um 2 °C höher als die tatsächliche Raumtemperatur. Der Korrekturwert beträgt -2 °C.

Stellen Sie den Drehschalter für Programm-Auswahl auf „MENU“ und drücken Sie folgende Tasten:

1. \oplus/\ominus bis „SERVICE“ erscheint, das Symbol „↗“ blinkt.
2. OK zur Bestätigung, „DISPLAY“ blinkt.
3. \oplus/\ominus bis „WANDABGLEICH“ erscheint.
4. OK zur Bestätigung.

Wandabgleich (Fortsetzung)

5. \oplus/\ominus bis gewünschter Korrekturwert erscheint.
6. $\textcircled{\text{OK}}$ zur Bestätigung.
7. Stellen Sie den Drehschalter auf das gewünschte Programm.

Reglerverhalten

Voreingestellt ist der Hysterese-Regler. Der Wert für die Hysterese beeinflusst den Ein- und Ausschaltzeitpunkt für „Heizen“ bzw. „Nicht heizen“.

Beispiel:

Raumtemperatur-Sollwert: 21 °C

Hysterese: 0,6 °C

Sobald der Raumtemperatur-Istwert 21,3 °C überschreitet, schaltet die Heizung aus.

Sobald der Raumtemperatur-Istwert 20,7 °C unterschreitet, schaltet die Heizung ein.

Sie können das Reglerverhalten ändern, indem Sie den Wert für die Hysterese ändern. Die Einstellung für die Hysterese beträgt im Anlieferungszustand 0,6 °C. Falls Ihr System träge reagiert, stellen Sie einen niedrigeren Wert ein.

Stellen Sie den Drehschalter für Programm-Auswahl auf „MENU“ und drücken Sie folgende Tasten:

1. \oplus/\ominus bis „SERVICE“ erscheint, das Symbol „/“ blinkt.
2. $\textcircled{\text{OK}}$ zur Bestätigung, „DISPLAY“ blinkt.
3. \oplus/\ominus bis „REGLER“ erscheint.
4. $\textcircled{\text{OK}}$ zur Bestätigung, „HYSTREGLER“ blinkt.
5. $\textcircled{\text{OK}}$ zur Bestätigung, „HYSTERESE“ erscheint.
6. \oplus/\ominus bis gewünschter Wert erscheint.
Einstellbereich:
0,2 bis 1,0 °C
7. $\textcircled{\text{OK}}$ zur Bestätigung, „ENDE“ erscheint.
8. Stellen Sie den Drehschalter auf das gewünschte Programm.

Temperaturen und weitere Einstellungen abfragen

Folgende Einstellungen können in der angegebenen Reihenfolge abgefragt werden:

- Raumtemperatur
- Solltemperatur, die im aktuellen Programm eingestellt ist.
- Datum und Uhrzeit
- Aktuelles Programm (nur bei P1, P2, P3)
- Anzeigevariante

Hinweis

Der Drehschalter darf **nicht** auf „MENU“ stehen.

Drücken Sie folgende Tasten:

1. ⓘ „Raumtemp“ erscheint.



2. ⓘ für weitere Abfragen entsprechend der obigen Reihenfolge.

Zeitprogramme abfragen

Zeitprogramm des aktuellen Tages für P1, P2, P3

Öffnen Sie die Abdeckklappe. Im Display sehen Sie auf einem Zeitstrahl die Schaltzeiten des aktuellen Tages.

Beispiel:

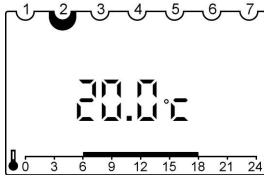

Von 6.00 bis 18.00 Uhr erfolgt Raumbeheizung mit normaler Raumtemperatur und von 18.00 bis 6.00 Uhr Raumbeheizung mit reduzierter Raumtemperatur.

Zeitprogramm der gesamten Woche für P1 und P2

Öffnen Sie die Abdeckklappe. Im Display sehen Sie auf einem Zeitstrahl die Schaltzeiten des aktuellen Tages.

Drücken Sie folgende Tasten:

1. ⓘ „Raumtemp“ erscheint.

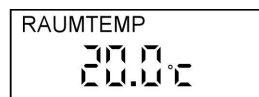

Zeitprogramme abfragen (Fortsetzung)

2. ⓘ solange bis das eingestellte Zeitprogramm erscheint („P1“ oder „P2“).
Im Display sehen Sie auf einem Zeitstrahl die Schaltzeiten der Wochentage Montag bis Freitag, „**PROG MO–FR**“.
3. ⓘ Im Display sehen Sie auf einem Zeitstrahl die Schaltzeiten der Wochentage Samstag und Sonntag „**PROG SA/SO**“.

Zeitprogramm der gesamten Woche für P3

Stellen Sie den Drehschalter für Programm-Auswahl auf „MENU“ und drücken Sie folgende Tasten:

1. (+) bis „**PROGRAMM P3**“ erscheint, das Symbol „**PROG**“ blinkt.
2. (OK) zur Bestätigung; „**NEU**“ blinkt.
3. (+)/(-) bis „**ABFRAGEN**“ erscheint.

4. (OK) zur Bestätigung, der erste Schaltpunkt für Montag erscheint im Display zusammen mit dem Zeitstrahl für Montag.

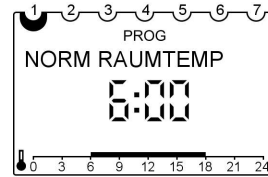

5. (OK) jeweils für alle weiteren Schaltpunkte der Woche.
6. Stellen Sie den Drehschalter auf das gewünschte Programm.

Ferienprogramm abfragen

Stellen Sie den Drehschalter für Programm-Auswahl auf „MENU“ und drücken Sie folgende Tasten:

1. (+)/(-) bis „**FERIEN**“ erscheint.
2. (OK) zur Bestätigung.
3. (+)/(-) bis „**ABFRAGEN**“ erscheint.
4. (OK) zur Bestätigung, für kurze Zeit erscheint „**START DATUM**“, dann „**JAHR**“.



Abfragemöglichkeiten

Ferienprogramm abfragen (Fortsetzung)

5.  jeweils zur Bestätigung aller weiteren Angaben zum Ferienprogramm (Start-/End-Datum).
6. Stellen Sie den Drehschalter auf das gewünschte Programm.

Räume zu kalt

Ursache	Behebung
Vitotrol 100 ist falsch eingestellt	Prüfen und korrigieren Sie ggf. die Einstellungen: <ul style="list-style-type: none"> ■ Programm (siehe Seite 9) ■ Raumtemperatur (siehe Seite 26) ■ Uhrzeit (siehe Seite 26)

Hinweis

Weitere Ursachen siehe Bedienungsanleitung des Heizkessels

Räume zu warm

Ursache	Behebung
Vitotrol 100 ist falsch eingestellt	Prüfen und korrigieren Sie ggf. die Einstellungen: <ul style="list-style-type: none"> ■ Programm (siehe Seite 9) ■ Raumtemperatur (siehe Seite 26) ■ Uhrzeit (siehe Seite 26)

Hinweis

Weitere Ursachen siehe Bedienungsanleitung des Heizkessels

blinkt im Display

Ursache	Behebung
Batterien verbraucht	Batterien wechseln (siehe Seite 30) Entsorgung Batterien/Akkus gehören nicht in den Hausmüll. Geben Sie bitte verbrauchte Batterien/Akkus in den dafür eingerichteten Sammelstellen ab.

Was ist zu tun?

Batterien wechseln

- Verwenden Sie nicht schadstoffhaltige Alkaline Batterien, 1,5-V-Mignon-Alkalinezellen, Typ LR6/AA.
- Verwenden Sie keine wiederaufladbaren Batterien.
- Tauschen Sie **beide** Batterien alle 1,5 Jahre aus.

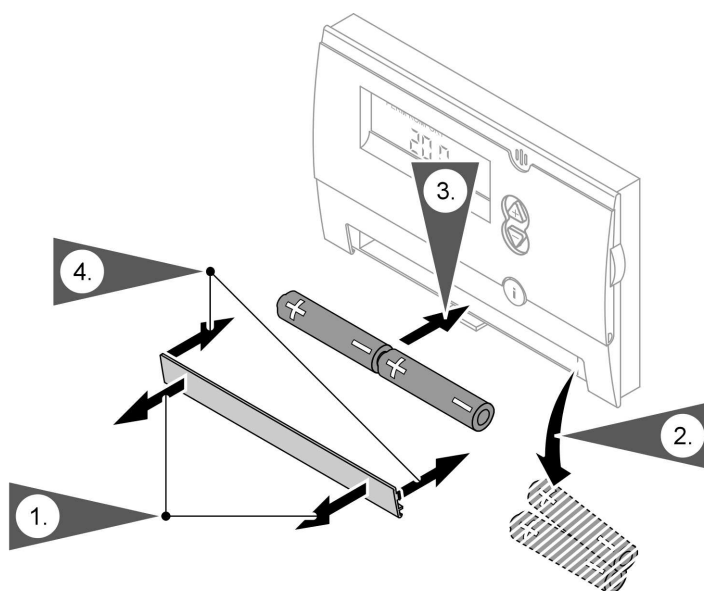

Die Vitotrol 100 hat eine Gangreserve von 10 min. Falls Sie die Batterien innerhalb dieser Zeit austauschen, bleiben alle eingestellten Daten erhalten. Bei Überschreiten der Gangreserve müssen Sie einen Reset durchführen (siehe nächste Seite).

Batterien wechseln (Fortsetzung)

Reset

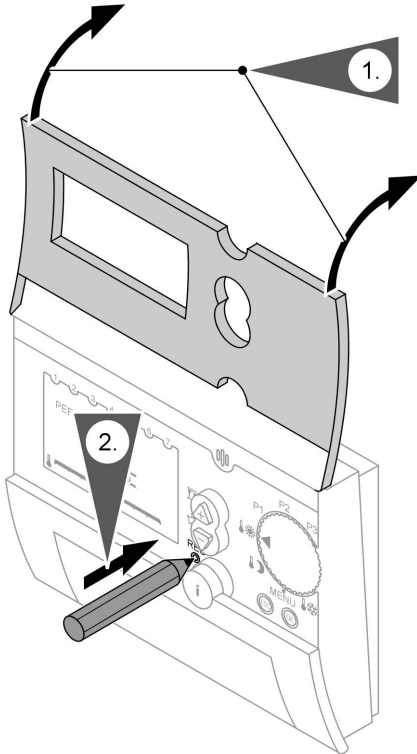

Nach einem Reset müssen Sie Sprache, Uhrzeit und Datum neu eingeben.

Instandhaltung

Reinigung

Das Gerät können Sie mit einem handelsüblichen Haushaltsreiniger (kein Scheuermittel) reinigen.

Tipps zum Energiesparen

Sie können mit folgenden Maßnahmen zusätzlich Energie sparen.

- Richtiges Lüften.
Fenster kurzzeitig ganz öffnen und dabei die Thermostatventile schließen.
- Nicht überheizen, eine Raumtemperatur von 20 °C anstreben, jedes Grad Raumtemperatur weniger spart bis zu 6% Heizkosten.
- Roll-Läden (falls vorhanden) an den Fenstern bei einbrechender Dunkelheit schließen.
- Einstellungsmöglichkeiten der Fernbedienung nutzen, z.B. normale Raumtemperatur im Wechsel mit reduzierter Raumtemperatur.

Stichwortverzeichnis

A		P	
Absenk-Temperatur		Partybetrieb	7
■ Regler	9	Partybetrieb	
Anzeigevariante	23	■ beenden	21
		■ einstellen	20
B		R	
Bedien- und Anzeigeelemente	7	Reduzierte Raumtemperatur	9
Beispiel	13	Reglerverhalten	25
		Reinigung	32
D		S	
Drehschalter	7	Schaltpunkte	13
		Schaltpunkte	
E		■ löschen	16
Einstellungen		Selbsthilfe	29
■ abfragen	26	Sparbetrieb	7
Energiesparen	17, 19, 33	Sparbetrieb	
		■ beenden	20
		■ einstellen	20
		Sprache	23
F		T	
Ferienprogramm		Temperaturen vorübergehend ändern	
■ abfragen	27	19
■ beenden	18	Temperaturen	
■ einstellen	18	■ abfragen	26
Frostschutz	9		
		U	
G		Uhrzeit und Datum	22
Gültigkeitshinweis	34	Urlaub	17
		W	
H		Wandabgleich	24
Heizzeiten	13	Z	
		Zeitprogramm	10
I		Zeitprogramme abfragen	26
Individuelles Zeitprogramm	11		
Individuelles Zeitprogramm			
■ Beispiel	13		
■ einstellen	13		
Information	7		
N			
Normale Raumtemperatur	9		

Gültigkeitshinweis

Für Vitotrol 100, Typ UTD

Best.-Nr. 7179 059

Ihr Ansprechpartner

Für Rückfragen oder Wartungs- und Instandsetzungsarbeiten an Ihrer Heizungsanlage wenden Sie sich bitte an Ihren Heizungsfachbetrieb. Heizungsfachbetriebe in Ihrer Nähe finden Sie z.B. unter www.viessmann.de im Internet.

Viessmann Werke GmbH&Co KG
D-35107 Allendorf

5581 466 Technische Änderungen vorbehalten!